

TSPROF

ПРОФИЛЬ K03 PRO

**УСТРОЙСТВО ЗАТОЧНОЕ TSPROF K03 PRO
РУКОВОДСТВО ПО ЭКСПЛУАТАЦИИ**

TSPROF K03 PRO SHARPENING DEVICE
USER MANUAL

 СДЕЛАНО
В РОССИИ  MADE IN
RUSSIA

РУССКИЙ ЯЗЫК

Содержание:

1. Назначение
2. Технические характеристики
3. Требования безопасности
4. Конструкция
5. Подготовка к работе
6. Порядок работы
7. Чистка и уход
8. Хранение и транспортирование
9. Утилизация
10. Гарантийные обязательства

ВНИМАНИЕ!

Перед использованием Устройства, внимательно прочтите настоящее Руководство по эксплуатации (далее Руководство). Неправильная эксплуатация Устройства может привести к его поломке. Строгое следования правилам настоящего Руководства позволит избежать травм и поломки Устройства.

Производитель не несет ответственности за ущерб, вызванный неправильной эксплуатацией Устройства.

1. НАЗНАЧЕНИЕ

Устройство заточное Профиль К03 Pro (далее Устройство) представляет собой универсальное заточное приспособление, предназначенное для двусторонней заточки ножей без извлечения клинка из зажимов для проточки обратной стороны лезвия.

2. ТЕХНИЧЕСКИЕ ХАРАКТЕРИСТИКИ

Характеристика	Значение
Толщина затачиваемого ножа в обухе, мм	не более 7
Длина клинка затачиваемого ножа, мм	30 – 400
Ширина клинка затачиваемого ножа, мм	от 13
Длина применяемых абразивов, мм	до 210
Толщина применяемых абразивов, мм	от 3 до 16 (с бланком)
Размеры устройства в рабочем положении, без держателя абразивов ДхШхВ, мм	500 x 200 x 260
Вес устройства с держателем абразива, гр	2 600
Максимальный угол заточки (на сторону)	39°*
Минимальный угол заточки (на сторону)	10°*

* в зависимости от типа используемого зажима

3. ТРЕБОВАНИЯ БЕЗОПАСНОСТИ

- ❖ Перед использованием устройства обязательно изучите настоящее Руководство по эксплуатации. Не допускается использование Устройства лицами, не ознакомленными с данным Руководством.
- ❖ Устройство не предназначено для использования лицами (включая детей) с пониженными физическими, психическими или умственными способностями, а также при отсутствии у них опыта и знаний, если они не находятся под контролем или не проинструктированы лицом, ответственным за их безопасность.
- ❖ Несовершеннолетние должны находиться под присмотром взрослых для недопущения игры с Устройством.
- ❖ Перед началом работы с Устройством подготовьте рабочее место. В рабочей зоне Устройства не должно быть посторонних предметов. Рабочее место должно быть освещено.
- ❖ Убедитесь в устойчивости Устройства на столе. При использовании струбцины убедитесь, что она хорошо затянута и корпус надежно зафиксирован на рабочей поверхности.
- ❖ Во избежание порезов, не касайтесь руками режущей кромки ножа. При работе с Устройством рекомендуется использовать перчатки с защитой от порезов.
- ❖ Во время заточных работ остерегайтесь случайного срабатывания поворотного механизма, при слабом усилии фиксации или чрезмерном давлении на держатель абразива. Правильно отрегулируйте усилие (рисунок стр.).
- ❖ Не оставляйте без присмотра подготовленное к работе Устройство, а также открытое, не зачехленное лезвие ножа в зоне доступа детей и животных.

4. КОНСТРУКЦИЯ

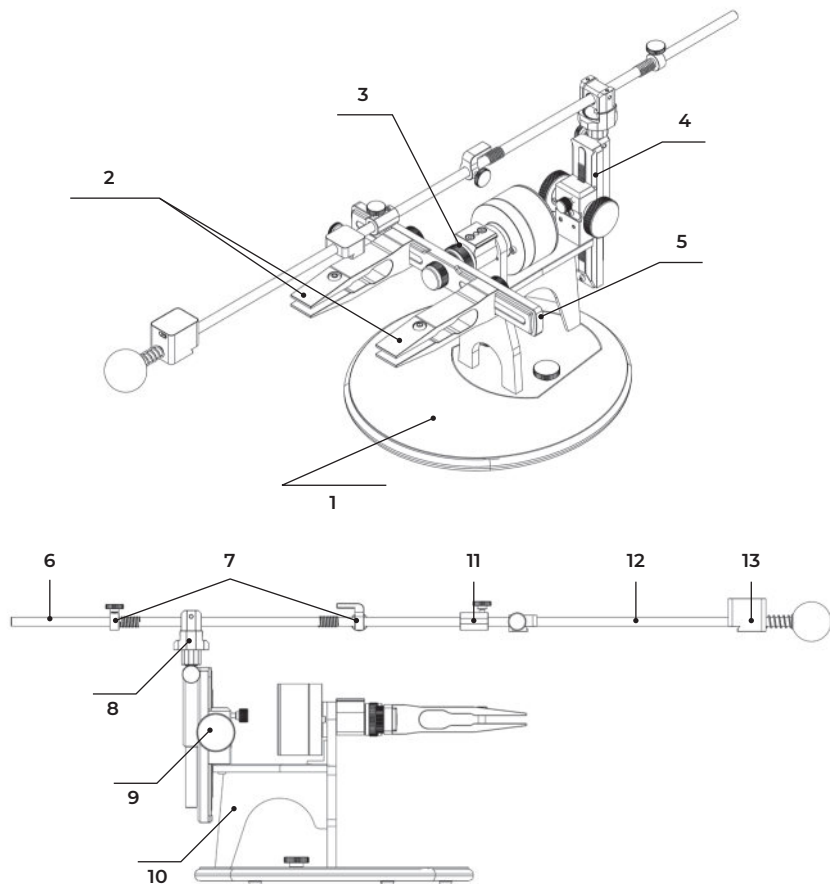

1. Подставка
2. Зажимы
3. Регулировочное кольцо
4. Реечный подъемник
5. Рамка поворотного механизма
6. Направляющая держателя абразива
7. Ограничитель хода держателя абразива
8. Шарнирный узел
9. Ручки подъемного механизма
10. Корпус
11. Муфта
12. Держатель абразива
13. Электронный интегрированный угломер

(рис. 1)

Ваше устройство Профиль K03 Pro имеет ряд особенностей:

- ♦ Держатель абразива с электронным угломером Axiscube-i позволяет контролировать угол заточки в реальном времени и отследить любые изменения угла, например при смене абразива. А также выставлять угол заточки с точностью 0.1°. Показания дисплея легко читаются при любом освещении. Датчик угломера устойчив к вибрациям.
- ♦ Направляющая держателя абразива изготовлена из стали и позволяет жестко фиксировать абразивы как на бланке, так и без бланка. Штанга держателя абразива после сборки не имеет угловых отклонений, как в свободном состоянии, так и под нагрузкой.
- ♦ Шарнирный узел за счет усовершенствованной конструкции, позволяет затачивать ножи в диапазоне углов от 8°* до 39°, что позволяет производить заточку на общий угол до 78°.
- ♦ Реечный подъемник изготовлен из авиационного алюминия. На нем нанесена шкала углов заточки. Подвижная часть подъемника соединена с основанием типа «ласточкин хвост». Винт фиксации позволяет предотвратить случайное перемещение подъемника. Для увеличения угла заточки используется дополнительный подъемный шток. Устройство позволяет проводить двухступенчатую установку угла заточки: грубую регулировку реечным подъемником и точную регулировку с помощью оси увеличенного угла.
- ♦ Поворотный узел имеет уникальный механизм, который облегчает вращение и обеспечивает надежную авто-фиксацию рамки для зажимов. Благодаря системе пружин и подшипников рама вращается без износа механизма. Корпус системы авторазворота выполнен из прочного авиационного алюминия, с анодированием в черный цвет.

5. ПОДГОТОВКА К РАБОТЕ

Вариант 1. Использование устройства без подставки.

- ♦ Наклейте на контактные поверхности струбцины подпятники из пакета ЗИП.
- ♦ Наклейте на обратную сторону корпуса точилки 5 бумпонов из пакета ЗИП.
- ♦ Закрепите корпус к столу с помощью струбцины.

Вариант 2. При использовании устройства с подставкой.

- ♦ На обратную сторону подставки наклейте 5 бумпонов из пакета ЗИП.
- ♦ Расположите корпус устройства в углубление подставки и зафиксируйте винтами – барашками.

* при использовании филейных зажимов

6. СБОРКА УСТРОЙСТВА

6.1 Установите держатель абразива во втулку-муфту, направляющей штанги и зафиксируйте.

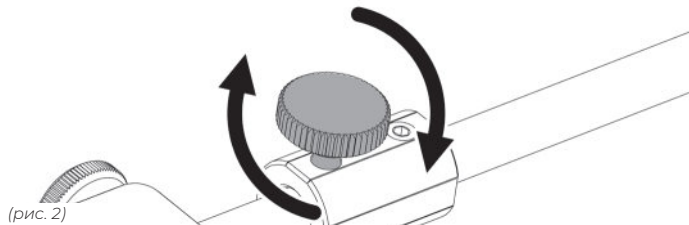

(рис. 2)

6.2 Вращением регулировочного колеса установите желаемое усилие фиксации.

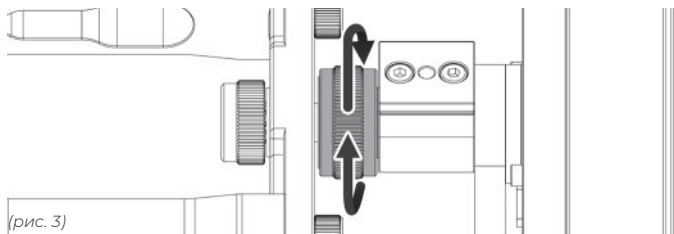

(рис. 3)

6.3 Поместите штангу держателя абразива в шарнирный узел, расположив пружины, ограничитель хода и сапожок - парковку как показано на рисунке. При этом расположение сапожка парковки должно позволить устанавливать ее на диск шарнирного узла.

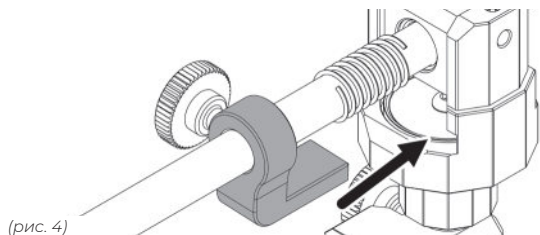

(рис. 4)

6.4 Установите зажим на рамку и затяните фиксирующие винты. Возможно совместное использование зажимов различных типов. Зажимы располагайте на необходимой длине друг от друга в зависимости от длины и геометрии лезвия.

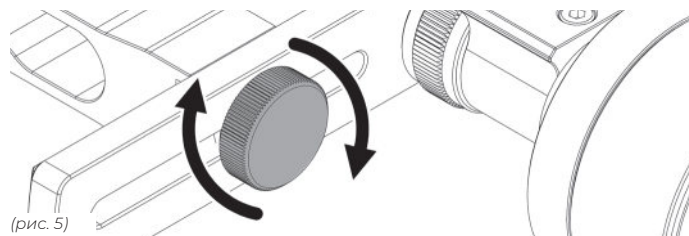

(рис. 5)

6.5 Расположите нож в зажимах и зафиксируйте его в зажимах одним винтами, используйте для этого шестигранный ключ 4мм*. Не допускайте чрезмерного зажатия. Губки при этом должны быть параллельны. Для освобождения ножа, ослабить винты в зажимах.

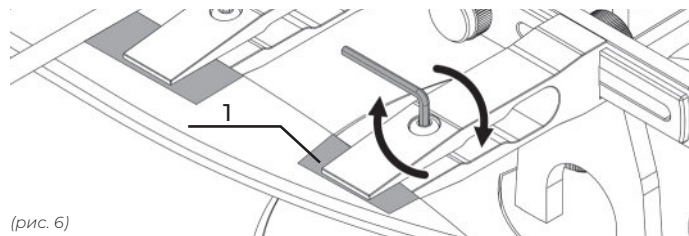

(рис. 6)

6.6 Во избежание повреждения поверхности ножей с покрытием или полированных ножей, наклейте в месте контакта с губками малярный скотч.

7. УСТАНОВКА УГЛА ЗАТОЧКИ

Для корректной работы электронного угломера необходимо произвести его калибровку. Для этого используется калибровочная призма, идущая в комплекте.

Последовательность калибровки:

1. Разместите зажим на левой стороне рамки для устройства Профиль КОЗ максимально близко к центру рамки поворотного механизма (рис. 7).

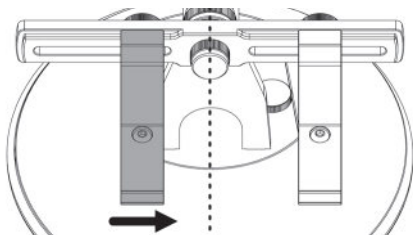

(рис. 7)

2. Приступите к настройке угломера. Калибровочную призму разместите вплотную к зажиму без зазоров, так, чтобы он не выступал за пределы губок зажима. Плотнo зафиксируйте зажим ключом (рис. 8).

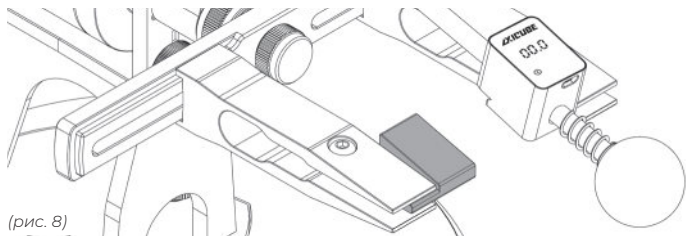

(рис. 8)

3. Расположите корпус угломера на призме и ограничителями отрегулируйте его положение так, чтобы он не выходил за пределы шаблона (рис. 10).

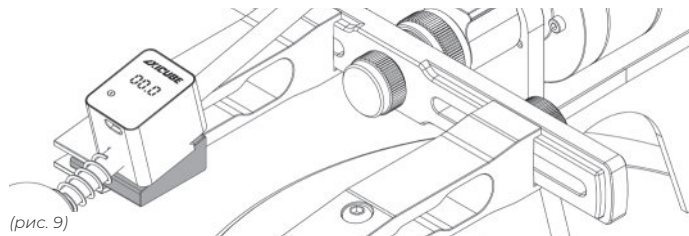

(рис. 9)

4. Ручкой подъема отрегулируйте высоту реечного подъемника так, чтобы между угломером и шаблоном не было зазора. С помощью любого осветительного прибора удостоверьтесь в отсутствии зазора.

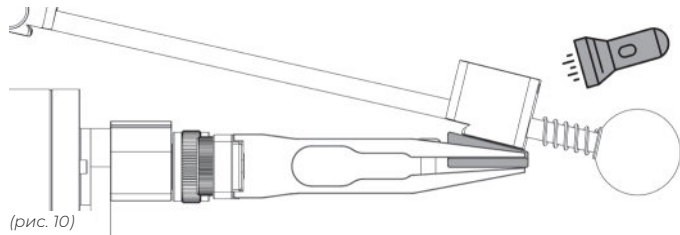

(рис. 10)

5. Зафиксируйте подъемник винтом фиксации.

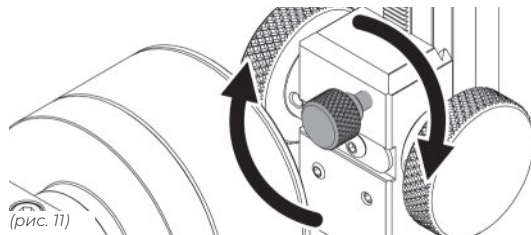

(рис. 11)

6. Включите угломер, зажмите кнопку включения и удерживая ее в течение 6 секунд, дождитесь мигания знаков на дисплее, после чего отпустите кнопку (на экране замигают знаки «≡≡≡») и вновь нажмите её кратковременно, при этом на дисплее отобразится значение в 14°. Для отказа от калибровки не нажимайте кнопку в течение 10 секунд.

Электронный угломер настроен и готов к работе. При повторном включении его калибровка не требуется.

8. РЕГУЛИРОВКА ХОДА РЕЕЧНОГО ПОДЪЕМНИКА

При необходимости вы можете отрегулировать плавность хода подъемника шестигранной отверткой.

1. Используя шестигранный ключ на 2 мм, отрегулируйте поджимные винты 1 и 2, как показано на рисунке.

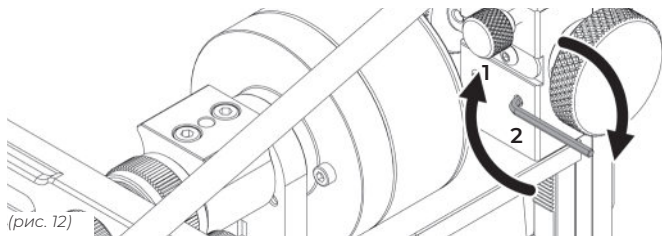

Важно! При изменении положения Устройства, его переносе на другую поверхность, необходимо произвести калибровку повторно во избежание отклонения показаний электронного угломера от реальных значений.

Примечание. Угломер запрограммирован таким образом, что вне зависимости от угла наклона поверхности, на которую помещается угломер, после калибровки на дисплее всегда будет отображаться значение в 14.0°.

2. С помощью шестигранного ключа на 2 мм, винтами 3 и 4, установите равномерное усилие поджатия ручки реечного подъемника.

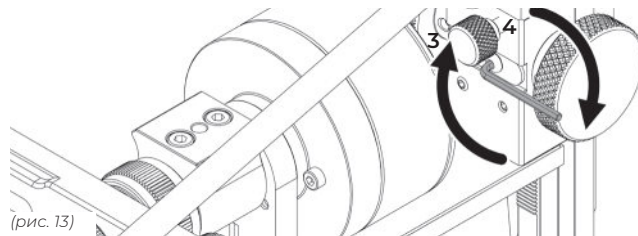

9. ПОРЯДОК РАБОТЫ

9.1 Зажатие ножа

- ♦ Для предотвращения появления царапин на ноже рекомендуется перед заточкой оклеить нож малярным скотчем.
- ♦ Расположите нож таким образом, чтобы самый длинный прямой участок клинка был максимально параллелен рамке.
- ♦ Аккуратно затяните винты зажимов ключом. Губки зажимов должны плотно, без зазоров прилегать к ножу.
- ♦ Не перетягивайте винты, чтобы не допустить выгибания губок зажима в обратную сторону!

9.2 Выбор угла заточки

В зависимости от назначения ножа выберите необходимый угол заточки. В этом вам поможет таблица ниже:

Вы также можете произвести заточку в уже имеющийся у ножа угол. Для этого:

- ♦ маркером закрасьте подвод ножа;
- ♦ установите абразив в держатель;
- ♦ проведите абразивом по закрашенной части;
- ♦ отрегулируйте угол таким образом, чтобы при одном движении абразива маркер стирался полностью с закрашенного участка

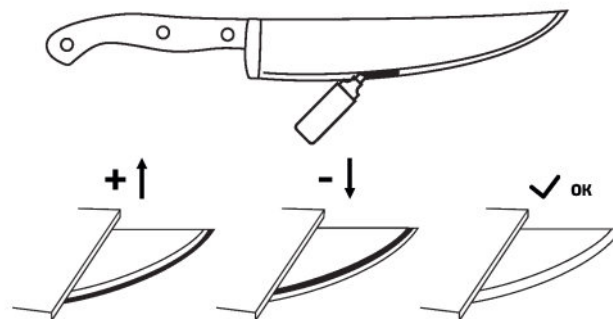

(рис. 16)

9.3 Заточка ножа

Каждый нож, сталь и абразив имеют свои особенности заточки. Ниже описан общий принцип заточки, который может быть изменен в зависимости от особенностей конкретного ножа.

- ♦ заточка происходит движениями от себя;
- ♦ поэтапно произведите заточку абразивами разной зернистости, от самого грубого (F120) до максимально тонкого (F1000 и выше);
- ♦ заточка с каждой стороны производится до образования заусенца;
- ♦ при появлении заусенца отведите в сторону держатель абразива и установите его на парковку;
- ♦ разверните рамку с зажатым ножом. Во время всех манипуляций обязательно придерживайте нож за рукоять;
- ♦ продолжите заточку с обратной стороны ножа.

В качественной заточке ножа существует множество нюансов.

Подробнее о различных аспектах заточки вы сможете узнать на нашем Youtube-канале:

<https://www.youtube.com/c/tsprof>

10. ПРАВИЛА ЭКСПЛУАТАЦИИ ЗАТОЧНОГО УСТРОЙСТВА ПРОФИЛЬ K03 PRO

- ♦ На Устройство нанесены защитные маркировки, в случае их повреждения гарантия на станок не распространяется.
- ♦ Для смазки подвижных сопрягаемых поверхностей Устройства применяйте жидкие масла (бытовое, индустриальное).
- ♦ Перед работой проверьте исправность Устройства. В случае обнаружения неисправностей, по всем вопросам ремонта обращайтесь к Производителю.
- ♦ Перемещение держателя с абразивным бруском во время заточки должно быть равномерным, плавным, без резких движений и излишнего давления на держатель абразива.

11. ЧИСТКА И УХОД

После окончания работы удалите загрязнения с устройства и тщательно очистите все поверхности. Протрите места, подверженные коррозии, салфеткой, слегка смоченной бытовым маслом.

12. ХРАНЕНИЕ И ТРАНСПОРТИРОВАНИЕ

Храните устройство в штатной упаковке или защищенном от пыли месте, при температуре от +5 до +40° С. Хранить в темном сухом месте, при комнатной температуре. При влажном климате, положите в ящик с устройством несколько пакетов с регулятором влажности, а также смажьте техническим маслом места возможного появления коррозии.

Допускается транспортирование всеми видами транспорта при температуре от -40 °С до +50 °С. В случае транспортирования устройства при отрицательных температурах его использование допускается только после пребывания не менее 3 часов при комнатной температуре.

13. УТИЛИЗАЦИЯ

Утилизацию Устройства и упаковки осуществляйте в порядке, установленном нормативами и правилами в области обращения с отходами производства и потребления. Бумажные, полимерные и металлические отходы подлежат сортировке, в соответствии с нормативами по раздельному сбору отходов, утвержденными в вашем регионе.

Электронный угломер утилизируется отдельно от заточного устройства. Запрещается утилизировать электрические устройства вместе с бытовым мусором, обращайтесь в пункты приема опасных отходов. Свяжитесь с местными муниципальными органами по вопросу утилизации или сертифицированными предприятиями, специализирующимися на утилизации таких устройств в вашем регионе.

14. ГАРАНТИЙНЫЕ ОБЯЗАТЕЛЬСТВА

Актуальные условия гарантии указаны на сайте Производителя. Приоритет в случае расхождений имеют условия, размещенные на сайте Производителя: <https://tsprof.ru/help/warranty/>

Гарантийный срок на изделие составляет 1 год с даты продажи, но не более 1,5 лет с момента изготовления.

Гарантийный срок может быть продлен согласно специальным программам от Производителя. Датой продажи является дата оформления товарно-транспортных документов и/или дата заполнения гарантийного талона.

Настоящая гарантия даёт право Покупателю на бесплатный ремонт изделия в случае обнаружения дефектов, связанных с материалами и сборкой. Все виды ремонта, в том числе гарантийный и послегарантийный ремонт производится только на производственных площадках Производителя.

Гарантия не распространяется на упаковочные материалы.

Гарантийный ремонт частично или полностью разобранного оборудования исключен. Такой ремонт возможен на платной основе.

Гарантийный ремонт не осуществляется в следующих случаях:

- ♦ при использовании оборудования не по назначению, указанному в руководстве по эксплуатации;
- ♦ при внешних механических повреждениях оборудования;
- ♦ при возникновении недостатков вследствие несоблюдения правил хранения и транспортировки, обстоятельств непреодолимой силы, а также неблагоприятных атмосферных или иных внешних воздействий на оборудование, таких как дождь, снег, повышенная влажность, нагрев, агрессивные среды и др.;
- ♦ при возникновении повреждений из-за несоблюдения предусмотренных инструкцией условий эксплуатации или самостоятельного внесения конструктивных изменений;
- ♦ при попадании в оборудование посторонних предметов;
- ♦ при возникновении недостатков и поломок вследствие несвоевременности проведения планового технического и профилактического обслуживания, включая чистку и смазку оборудования в соответствии с предписаниями инструкции по эксплуатации.

Настройка, регулировка, техническое и профилактическое обслуживание оборудования (например: чистка, промывка, смазка, замена технических жидкостей) не является гарантийной услугой и оказывается на платной основе.

Оборудование снимается с гарантии в случае нарушения правил эксплуатации, указанных в Руководстве по эксплуатации.

Перед направлением изделия на гарантийное, не гарантийное, послегарантийное обслуживание обязательно свяжитесь с Производителем отправив письмо на info@tsprof.com.

Адрес для отправки изделия: 426065, Удмуртская Республика, г.Ижевск, а/я 3668

TSPROF

tsprof.ru

+7 (800) 550 22 14

+7 (3412) 79-40-19

info@tsprof.com

Производитель: ООО «ТСПРОФ Рус», 426014,
Удмуртская Республика, Завьяловский район,
с. Первомайский, ул. Кольцевая, 8