



Stoeger® AIRGUNS



Stoeger Airguns
is a Beretta Group brand

OWNER'S MANUAL

X3 - X5 - X10 - X20 - X50 - ATAC - A30 - RX5 - RX20

US SECTION	3
-------------------------	---

INTERNATIONAL SECTION

❑ English / English	16
❑ Spanish / Español.....	24
❑ Italian / Italiano.....	32
❑ French / Français	40
❑ German / Deutsch	48
❑ Russian / Русский	56
❑ Greek / Ελληνικά	64
❑ Portuguese / Português.....	72
❑ Finnish / Suomi	80
❑ Swedish / Svensk	88
❑ Turkish / Türkçe	96

ILLUSTRATIONS	104
----------------------------	-----



OWNER'S MANUAL

IMPORTANT: US customers have to refer to the “USA Section” of this Owner’s Manual



READ ALL INSTRUCTIONS AND WARNINGS IN THIS MANUAL BEFORE USING THIS AIRGUN.

Congratulations and thank you for purchasing your new STOEGER pellet airgun.

WARNING

THIS AIRGUN IS NOT A TOY. THIS AIRGUN IS TO BE USED BY ADULTS ONLY.

PLEASE READ THIS OWNER'S MANUAL COMPLETELY. ALWAYS TREAT YOUR AIRGUN AS YOU WOULD A REAL FIREARM.

WARNING

FOLLOW THIS OWNER'S MANUAL SAFETY INSTRUCTIONS CAREFULLY AND KEEP THIS MANUAL SAFELY FOR FUTURE USE. DO NOT SELL YOUR AIRGUN WITHOUT THIS OWNER MANUAL.

OWNER AND USER MUST KNOW AND OBEY ALL LOCAL LAWS ABOUT THE OWNERSHIP AND THE USE OF THIS AIRGUN.

CONTENTS

1	Airgun parts	9
2	Safety handling	10
3	Adjusting the trigger	10
4	Cocking	10
5	Loading	11
6	Shooting: aiming and firing	11
7	Airgun maintenance	11
8	Service and Repairs.....	12

Manual subject to modification without prior notice.



RX20

**DYNAMIC
SPORT
S3 SUPPRESSOR**

MGS
MULTI GRIP SYSTEM

USA

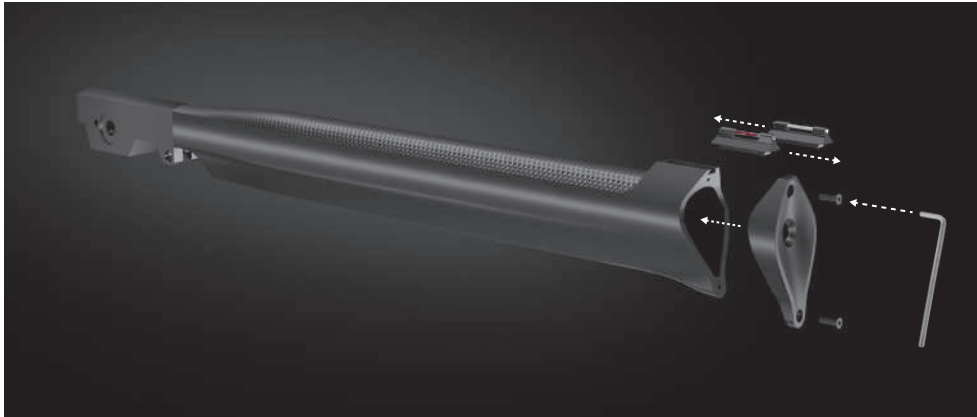

RX20

**SPORT
S3 SUPPRESSOR**

AIRGUN SAFETY

1. NEVER POINT AN AIRGUN AT SOMETHING THAT IS NOT SAFE TO SHOOT.

Never let the muzzle of an airgun point at any part of your body or at another person. This is especially important when loading or unloading the airgun.

When you are shooting at a target, know what is behind it.

If you miss your target or if the pellet penetrates the target, it is your responsibility to ensure that the shot does not cause unintended injury or damage.



2. AN AIRGUN CAN CAUSE PERMANENT INJURY OR DEATH. ALWAYS TREAT AN AIRGUN AS A REAL FIREARM AND AS IF IT WAS LOADED.

Never assume that an airgun is unloaded. **The only certain way to ensure that an airgun is not loaded is to open the barrel and visually examine the inside to see if a pellet is present.**

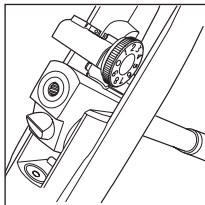

3. STORE YOUR AIRGUN SO THAT CHILDREN CANNOT GAIN ACCESS TO IT.

It is your responsibility to ensure that children under the lawful age of possession of an airgun or other unauthorized persons do not gain unsupervised access to your airgun.

To reduce the risk of accidents involving children, unload your airgun, lock it and store the pellets in a separate locked location.

Please note that devices intended to prevent accidents - for example, cable locks, trigger locks, etc. - may not prevent use or misuse of your airgun by a determined person. Steel gun safes may be more appropriate to reduce the likelihood of intentional misuse of an airgun by an unauthorized child or person.

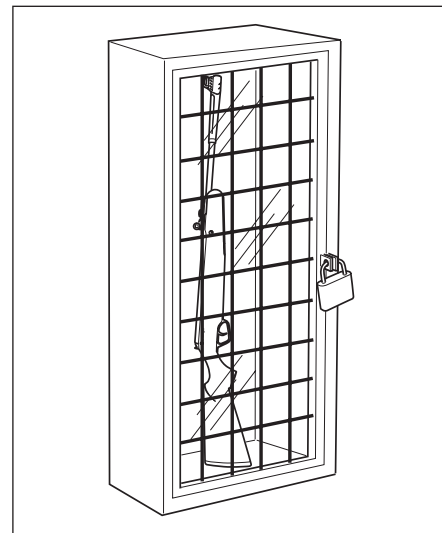

4. NEVER SHOOT AT WATER OR AT A HARD SURFACE.

Shooting at the surface of water or at a rock or other hard surface increases the chance of ricochets or fragmentation of the pellet, which can result in the projectile striking an unintended or peripheral target.



5. KNOW THE SAFETY FEATURES OF THE AIRGUN YOU ARE USING, BUT REMEMBER: SAFETY DEVICES ARE NOT A SUBSTITUTE FOR SAFE HANDLING PROCEDURES.

Keep your airgun on “safe” until ready to fire, but never rely solely on a safety device to prevent an accident. It is imperative that you know and use the safety features of the particular airgun you are handling, but accidents can best be prevented by following the safe handling procedures described in these safety rules and elsewhere in the product manual.

To further familiarize yourself with the proper use of airguns, take an airgun Safety Course taught by an expert in airgun use and safety procedures.

6. PROPERLY MAINTAIN YOUR AIRGUN.

Store and carry your airgun so that dirt or lint does not accumulate in the working parts. Clean and oil your airgun, following the instructions provided your user’s manual, after each use to prevent corrosion, damage to the barrel or accumulation of impurities.

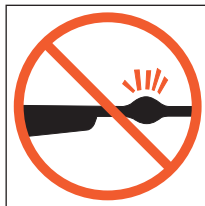

Always check the barrel prior to loading to ensure that it is clean and free from obstructions. **Firing against an obstruction can cause a dangerous build up of pressure and might injure yourself or others nearby.** If you hear an unusual noise when shooting, stop firing immediately, engage the manual safety and unload the airgun. Make sure the barrel is free from any obstruction.

7. USE PROPER PELLETS.

Be certain that each pellet you use is in the proper caliber for the airgun. The caliber of the airgun is clearly marked on the barrel of the airgun. The use of low quality pellets may affect the accuracy or obstruct the barrel by accumulation of pellets inside the barrel.

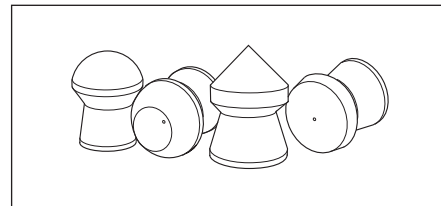

8. ALWAYS WEAR PROTECTIVE GLASSES WHEN SHOOTING.

A pellet or pellet fragments can blow back or ricochet and cause serious injury including the possible loss of eyesight. The shooter and bystanders must always wear impact resistant shooting glasses when firing any airgun.



9. NEVER CLIMB A TREE, FENCE OR OBSTRUCTION WITH A LOADED AIRGUN.

Open barrel before climbing or descending a tree or before climbing a fence or jumping over a ditch or obstruction. Never pull or push a loaded airgun toward yourself or another person.



10. AVOID ALCOHOLIC BEVERAGES AND JUDGMENT OR REFLEX IMPAIRING MEDICATION WHEN SHOOTING.

Do not drink and shoot. If you take medication that can impair motor reactions or judgment, do not handle an airgun while you are under the influence of the medication.



11. NEVER TRANSPORT A LOADED AIRGUN.

Unload an airgun before putting it in a vehicle. Hunters and target shooters should load their airgun only at their destination.



12. NEVER FIRE YOUR AIRGUNS WITHOUT PELLETS IN THE BARREL.

This may permanently damage your rifle.

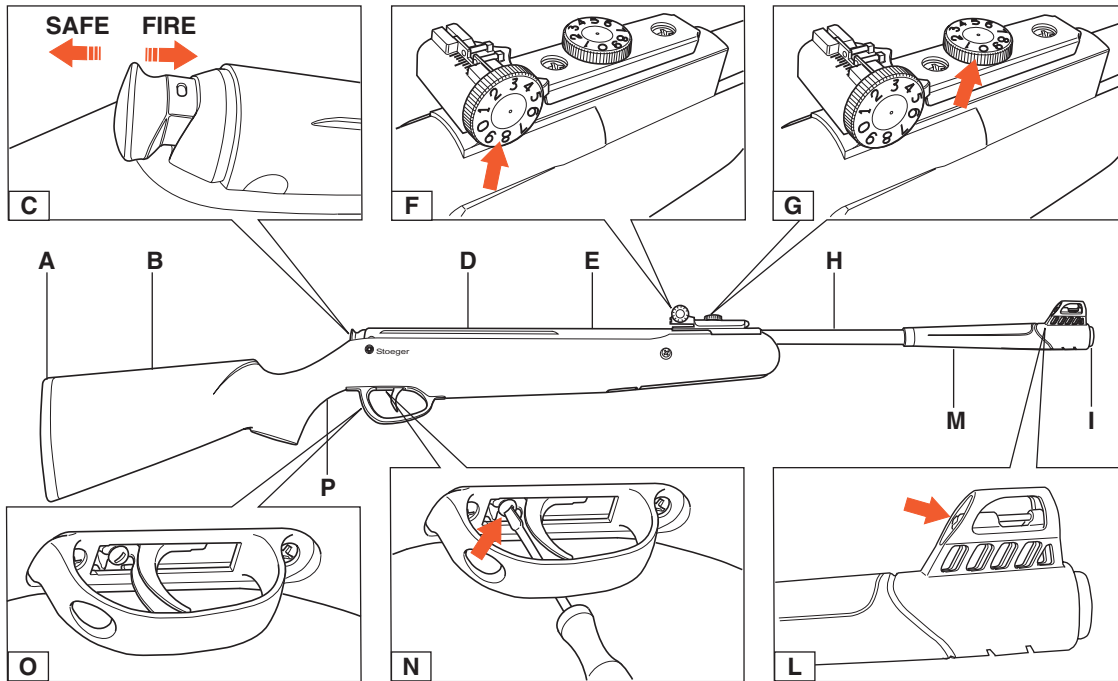

1 AIRGUN PARTS

- A Butt pad
- B Stock
- C Safety
- D Rail for scope mount

- E Compression cylinder
- F Windage adjustment screw
- G Elevation adjustment screw
- H Barrel
- I Muzzle

- L Front sight with fiber optic
- M Grip
- N Trigger adjustment screw
- O Trigger guard
- P Pistol grip

2 SAFETY HANDLING

Your airgun has an automatic locking safety which engages automatically when you cock your gun. The safety slide is situated at the end of the compression tube (fig. C):

- Back = safe

Safety button fully rearward - white dot visible - the safety is in the "ON" or "Safe" position

- Forward = fire

Push the safety button fully forward - white dot not visible - to put the safety in the "OFF" or "Fire" position.

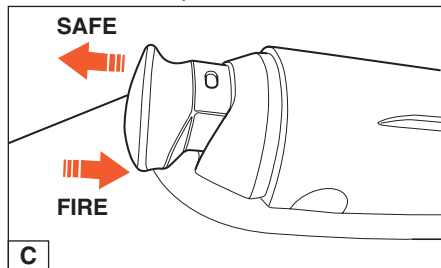

3 ADJUSTING THE TRIGGER

Trigger pull is adjusted in the factory, and does not need adjustment for most shooters.

This two stage trigger has an adjusting screw for second stage length adjustment (fig. N).

This feature is for experienced shooters on models X10, X20, X20 Suppressor, Atac, Atac Suppressor and X50.

- To reduce second stage length, turn screw clockwise.
- To increase second stage length, turn screw counter clockwise.

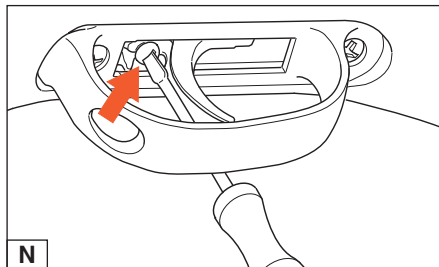

4 COCKING

Point the airgun in safe direction while keeping your finger off the trigger (fig. Q).

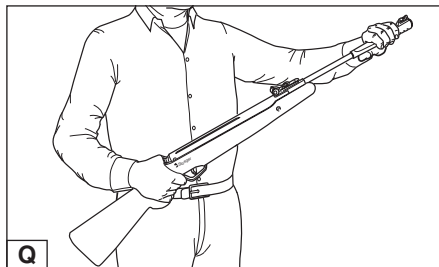

With one hand grasp stock at the pistol grip. Holding the rifle firmly, tap barrel behind front sight in order to break locked position (fig. R).

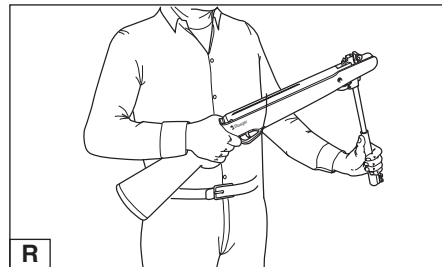

Grasp barrel behind the front sight and pull downward until it stops. You will hear an audible click of the trigger mechanism lock when the pressure is released. You must control, and not release, the barrel under strong resistance until the audible click is heard. Be careful not to pinch your hand or fingers in the hinge area (fig. S).

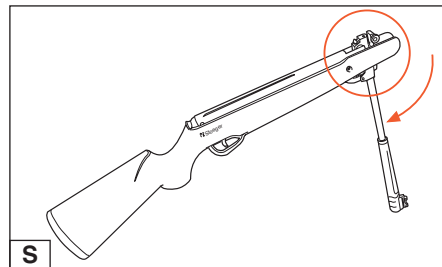

5 LOADING

Check pellet to ensure it matches the caliber of the airgun. Insert pellet into the barrel until skirt is flush with breech face (**fig. T**).

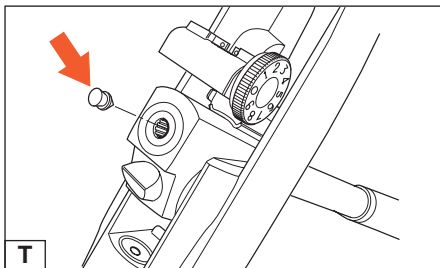

Move barrel back to its original locked position.

Again, be careful not to pinch your hand or fingers in the hinge area (**fig. U**).

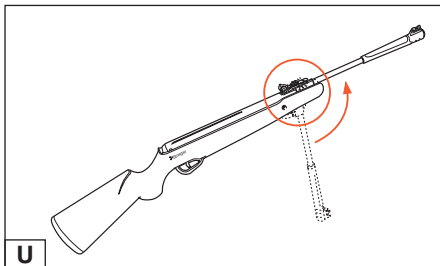

6 SHOOTING: AIMING AND FIRING

Keep finger outside trigger guard until on target, push safety button fully forward, squeeze trigger. Safety can be put back to "On" or "Safe" positions at any time by pulling fully rewarded (white dot visible).

A) Wrong (**fig. V**)

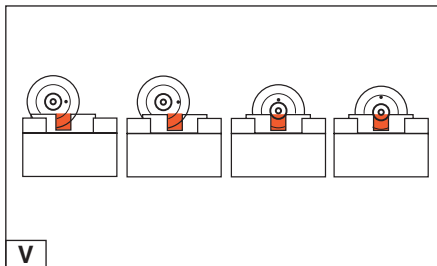

B) Right (**fig. Z**)

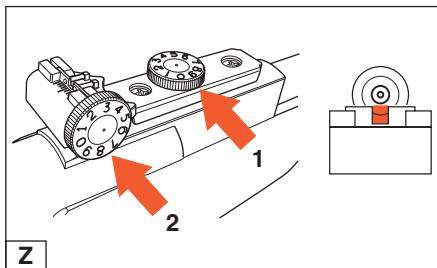

Your airgun is equipped with an adjustable rear sight for both elevation (1) (up-down) and windage (left-right) (2).

USA

Elevation settings are marked on the elevation knob and controlled by turning elevation screw 1.

- Turn clockwise to make the airgun shoot lower
- Turn counter clockwise to make the airgun shoot higher

Left or Right windage settings are marked on the sliding scale and controlled by turning windage screw 2.

- Turn clockwise to make the pellet hit to the right
- Turn counter clockwise to make the pellet hit to the left

The scale and numbers are for reference only, and do not represent a specific distance at the target.

7 AIRGUN MAINTENANCE

Airgun care requires very little cleaning and maintenance.

Mechanicals parts:

Barrel should be cleaned before storage or at least after 500 shots with a cleaning rod (avoid brass brushes for rifling preservation), or cleaning pellets to be fired as a real pellet. You can apply a drop of gun oil into the barrel.

Every 1000 shots, apply a drop of gun lubricant into the compression chamber (fig. W).

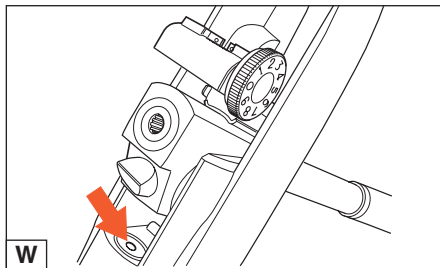

Blued parts as barrel and compression cylinder should be protected from rusting. Maintain protection by wiping these parts with a lightly oiled pad.

All visible mechanicals parts, breach, trigger, safety may be lightly oiled as needed to maintain a proper function.

Stock care:

Synthetic stocks require no maintenance except wiping clean and drying with a soft cloth or towel. Wooden stocks should only be stored at room temperature because excessive heat can crack them. A wooden stock can be polished with oil and a soft cloth.

Storage:

- Do not leave the rifle in the cocked position, as this weakens the mainspring.
- Decock your airgun by firing in a safe direction and always strictly respect all safety rules.
- Do not leave the rifle in humid environment.

WARNING

- **Do not attempt to disassemble your airgun. Take or send it to an authorized service station.**
- **Do not modify your airgun, handling it in a different manner as described in this manual, as this could make your gun unsafe and you will void the warranty.**
- **Any modification may make the gun unsafe to use, and cause serious injury or death.**
- **Do not fire the airgun without pellet in the barrel (dry fire) as this may damage you airgun permanently.**

8 SERVICE AND REPAIRS

Call STOEGER INDUSTRIES (301) 283 6300 and ask for the Service Department. It is possible that our Service personnel and gunsmiths will be able to help you over the phone.

In the event this is not possible, authorized service and repairs will be issued a RA (Return Authorization) Number. Write this number boldly on the box. Include a note in the box stating the defect or problem along with your name, address and phone number. Return prepaid to:

STOEGER INDUSTRIES

Airgun division
801 Broad Street
Pocomoke, MD 21851

Warranty Claims

All Stoeger Airguns carry a limited 2 year warranty.

Stoeger Industries to You - This new Stoeger Airgun is warranted only to the original retail purchaser, for two years from the date of purchase. This warranty applies only if the product was purchased from an authorized Stoeger reseller in United States.

Stoeger will at its option, repair or replace without charge any product fails due to a defect in workmanship or materials. Parts and labor are included. Repairs are warranted for the duration of the original warranty. If Stoeger replaces an airgun under its original warranty, you will receive a new two year warranty. Stoeger will return replacement airgun to you freight prepaid.

To Obtain Warranty Service - You must send your airgun freight prepaid to Stoeger Industries at the address listed above. No C.O.D. shipments will be accepted. Only the Stoeger reap facility in Maryland is authorized to make warranty repairs. **DO NOT PACK OR SHIP LOADED AIRGUNS.**

Return the complete unloaded airgun with a detailed description of the problem. You must provide Stoeger satisfactory proof of the date of original purchase if the warranty registration is not on file. Only a sales receipt or properly completed warranty registration card for a new Stoeger airgun will establish eligibility for warranty repairs when a product is returned. You must provide proof of the date you purchased a new Stoeger product at the time you send a product for warranty repair.

What is Not Covered - The warranty does not cover defects or damage caused by:

- 1) Misuse or accident
- 2) Failure to provide proper care and maintenance
- 3) Failure to comply with instructions in the owner's manual
- 4) Normal wear and tear
- 5) Rust or corrosion
- 6) Obstruction in the barrel.

All wooden parts are excluded from warranty repairs. This warranty does not cover claims made by the subsequent owner of any Stoeger product.

ANY UNAUTHORIZED ALTERATION OR MODIFICATION OF THE AIRGUN WILL VOID THE WARRANTY.

STOEGER SHALL NOT BE RESPONSIBLE FOR ANY CLAIMS INVOLVING AIRGUN THAT RESULT FROM THE USE OF NON STANDARD OR REUSED PELLETS.

IN NO EVENT SHALL STOEGER INDUSTRIES BE LIABLE FOR CONSEQUENTIAL DAMAGES.

Some states do not allow the exclusion or limitation of incidental or consequential damages, so the above limitation or exclusion may not apply to you. The warranty gives specific legal rights, and so you may also have other rights which vary from state to state.

Stoeger Industries authorizes no dealer or any other person to vary the terms of this warranty or make any other express warranties.

Where to get Further Help - If you have any questions concerning this warranty, please contact:

- Stoeger Industries (301) 283-6300 or
- Stoeger Industries
17603 Indian Head Highway,
Accokeek, MD 20607-2501.



OWNERS' MANUAL

GB

USO Y MANTENIMIENTO

E

USO E MANUTENZIONE

I

MODE D'EMPLOI ET D'ENTRETIEN

F

VERWENDUNG UND WARTUNG

D

ЭКСПЛУАТАЦИЯ И ТЕХОБСЛУЖИВАНИЕ

RUS

ΧΡΗΣΗ ΚΑΙ ΣΥΝΤΗΡΗΣΗ

GR

USO E MANUTENÇÃO

P

KÄYTTÖ- JA HUOLTO-OHJEET

FIN

ANVÄNDNING OCH UNDERHÅLL

S

KULLANIM VE BAKIM

TR

READ ALL INSTRUCTIONS AND WARNINGS IN THIS MANUAL BEFORE USING THIS AIRGUN.

Congratulations and thank you for purchasing your new STOEGER pellet airgun.

WARNING

THIS AIRGUN IS NOT A TOY. THIS AIRGUN IS TO BE USED BY ADULTS ONLY.

PLEASE READ THIS OWNER'S MANUAL COMPLETELY. ALWAYS TREAT YOUR AIRGUN AS YOU WOULD A REAL FIREARM.

WARNING

FOLLOW THIS OWNER'S MANUAL SAFETY INSTRUCTIONS CAREFULLY AND KEEP THIS MANUAL SAFELY FOR FUTURE USE. DO NOT SELL YOUR AIRGUN WITHOUT THIS OWNER MANUAL.

OWNER AND USER MUST KNOW AND OBEY ALL LOCAL LAWS ABOUT THE OWNERSHIP AND THE USE OF THIS AIRGUN.

CONTENTS

1	Airgun parts	21
2	Safety handling	22
3	Adjusting the trigger	22
4	Cocking	22
5	Loading	22
6	Shooting: aiming and firing	22
7	Airgun maintenance	23
8	Service and Repairs	23

Manual subject to modification without prior notice.



RX20

**DYNAMIC
SPORT
S3 SUPPRESSOR**

GB

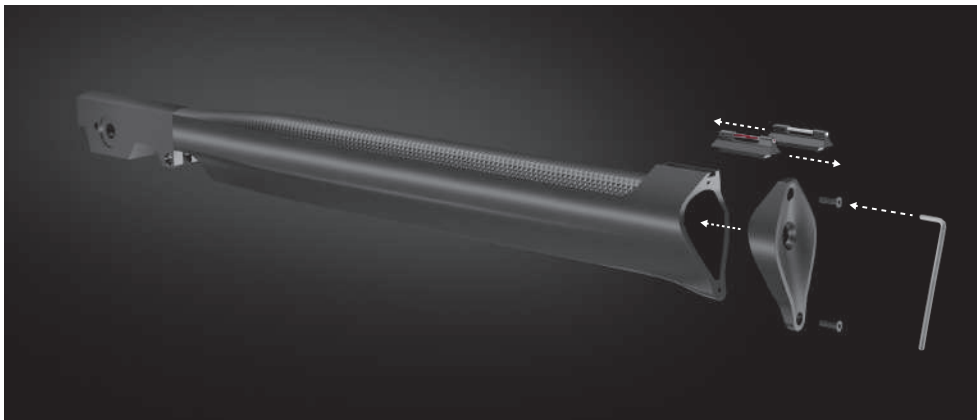

RX20

**SPORT
S3 SUPPRESSOR**

AIRGUN SAFETY

1. NEVER POINT AN AIRGUN AT SOMETHING THAT IS NOT SAFE TO SHOOT.

Never let the muzzle of an airgun point at any part of your body or at another person. This is especially important when loading or unloading the airgun.

When you are shooting at a target, know what is behind it.

If you miss your target or if the pellet penetrates the target, it is your responsibility to ensure that the shot does not cause unintended injury or damage.



2. AN AIRGUN CAN CAUSE PERMANENT INJURY OR DEATH. ALWAYS TREAT AN AIRGUN AS A REAL FIREARM AND AS IF IT WAS LOADED.

Never assume that an airgun is unloaded. **The only certain way to ensure that an airgun is not loaded is to open the barrel and visually examine the inside to see if a pellet is present.**

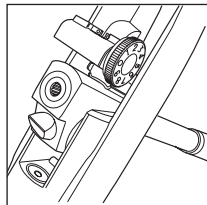

3. STORE YOUR AIRGUN SO THAT CHILDREN CANNOT GAIN ACCESS TO IT.

It is your responsibility to ensure that children under the lawful age of possession of an airgun or other unauthorized persons do not gain unsupervised access to your airgun.

To reduce the risk of accidents involving children, unload your airgun, lock it and store the pellets in a separate locked location.

Please note that devices intended to prevent accidents - for example, cable locks, trigger locks, etc. - may not prevent use or misuse of your airgun by a determined person. Steel gun safes may be more appropriate to reduce the likelihood of intentional misuse of an airgun by an unauthorized child or person.

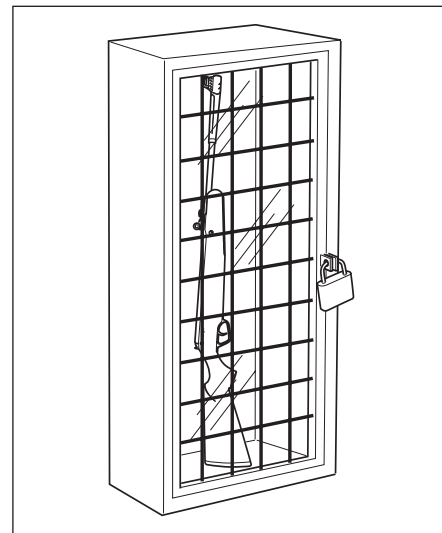

4. NEVER SHOOT AT WATER OR AT A HARD SURFACE.

Shooting at the surface of water or at a rock or other hard surface increases the chance of ricochets or fragmentation of the pellet, which can result in the projectile striking an unintended or peripheral target.



5. KNOW THE SAFETY FEATURES OF THE AIRGUN YOU ARE USING, BUT REMEMBER: SAFETY DEVICES ARE NOT A SUBSTITUTE FOR SAFE HANDLING PROCEDURES.

Keep your airgun on “safe” until ready to fire, but never rely solely on a safety device to prevent an accident. It is imperative that you know and use the safety features of the particular airgun you are handling, but accidents can best be prevented by following the safe handling procedures described in these safety rules and elsewhere in the product manual.

To further familiarize yourself with the proper use of airguns, take an airgun Safety Course taught by an expert in airgun use and safety procedures.

6. PROPERLY MAINTAIN YOUR AIRGUN.

Store and carry your airgun so that dirt or lint does not accumulate in the working parts. Clean and oil your airgun, following the instructions provided your user’s manual, after each use to prevent corrosion, damage to the barrel or accumulation of impurities.

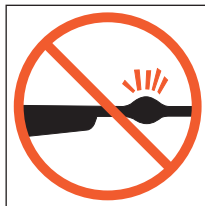

Always check the barrel prior to loading to ensure that it is clean and free from obstructions. **Firing against an obstruction can cause a dangerous build up of pressure and might injure yourself or others nearby.** If you hear an unusual noise when shooting, stop firing immediately, engage the manual safety and unload the airgun. Make sure the barrel is free from any obstruction.

7. USE PROPER PELLETS.

Be certain that each pellet you use is in the proper caliber for the airgun. The caliber of the airgun is clearly marked on the barrel of the airgun. The use of low quality pellets may affect the accuracy or obstruct the barrel by accumulation of pellets inside the barrel.

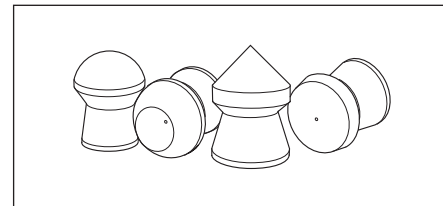

8. ALWAYS WEAR PROTECTIVE GLASSES WHEN SHOOTING.

A pellet or pellet fragments can blow back or ricochet and cause serious injury including the possible loss of eyesight. The shooter and bystanders must always wear impact resistant shooting glasses when firing any airgun.



9. NEVER CLIMB A TREE, FENCE OR OBSTRUCTION WITH A LOADED AIRGUN.

Open barrel before climbing or descending a tree or before climbing a fence or jumping over a ditch or obstruction. Never pull or push a loaded airgun toward yourself or another person.



10. AVOID ALCOHOLIC BEVERAGES AND JUDGMENT OR REFLEX IMPAIRING MEDICATION WHEN SHOOTING.

Do not drink and shoot. If you take medication that can impair motor reactions or judgment, do not handle an airgun while you are under the influence of the medication.



11. NEVER TRANSPORT A LOADED AIRGUN.

Unload an airgun before putting it in a vehicle. Hunters and target shooters should load their airgun only at their destination.



12. NEVER FIRE YOUR AIRGUNS WITHOUT PELLETS IN THE BARREL.

This may permanently damage your rifle.

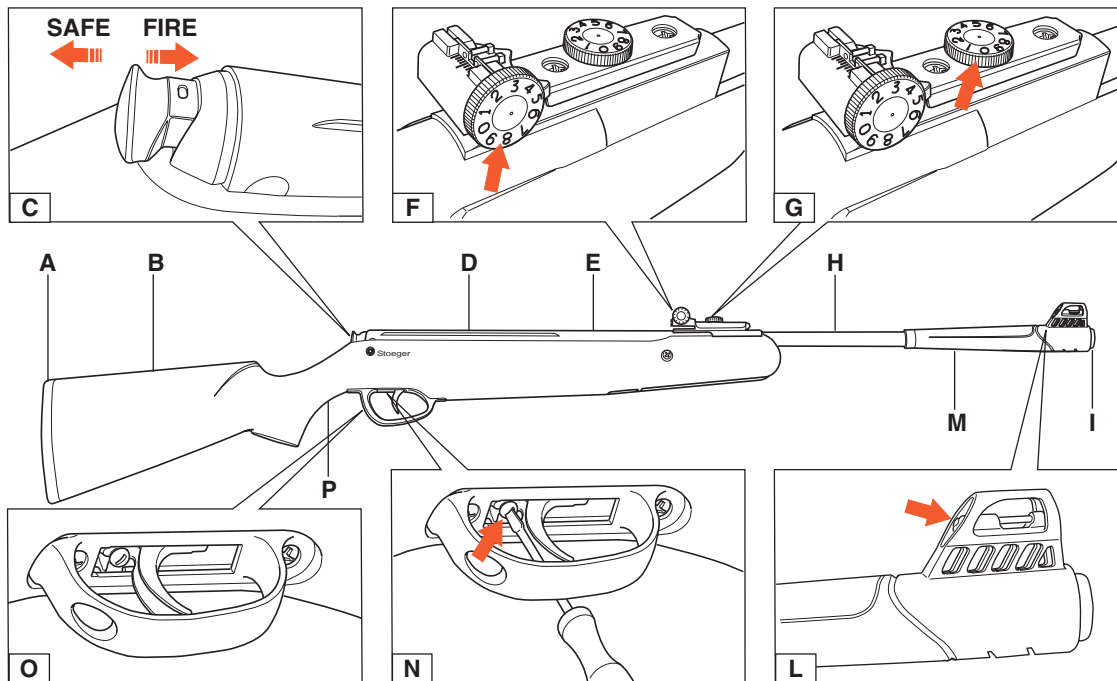

1 AIRGUN PARTS

- A Butt pad
- B Stock
- C Safety
- D Rail for scope mount

- E Compression cylinder
- F Windage adjustment screw
- G Elevation adjustment screw
- H Barrel
- I Muzzle

- L Front sight with fiber optic
- M Grip
- N Trigger adjustment screw
- O Trigger guard
- P Pistol grip

2 SAFETY HANDLING

Your airgun has an automatic locking safety which engages automatically when you cock your gun. The safety slide is situated at the end of the compression tube (**fig. C**):

- Back = safe
Safety button fully rearward - white dot visible - the safety is in the "ON" or "Safe" position
- Forward = fire
Push the safety button fully forward - white dot not visible - to put the safety in the "OFF" or "Fire" position.

3 ADJUSTING THE TRIGGER

Trigger pull is adjusted in the factory, and does not need adjustment for most shooters.

This two stage trigger has an adjusting screw for second stage length adjustment (**fig. N**).

This feature is for experienced shooters on models X10, X20, X20 Suppressor, Atac, Atac Suppressor and X50.

- To reduce second stage length, turn screw clockwise.
- To increase second stage length, turn screw counter clockwise.

4 COCKING

Point the airgun in safe direction while keeping your finger off the trigger (**fig. Q**).

With one hand grasp stock at the pistol grip. Holding the rifle firmly, **tap barrel behind front sight** in order to break locked position (**fig. R**).

Grasp barrel behind the front sight and pull downward until it stops. You will hear an audible click of the trigger mechanism lock when the pressure is released. You must control, and not release, the barrel under strong resistance until the audible click is heard. Be careful not to pinch your hand or fingers in the hinge area (**fig. S**).

5 LOADING

Check pellet to ensure it matches the caliber of the airgun. Insert pellet into the barrel until skirt is flush with breech face (**fig. T**).

Move barrel back to its original locked position.

Again, be careful not to pinch your hand or fingers in the hinge area (**fig. U**).

6 SHOOTING: AIMING AND FIRING

Keep finger outside trigger guard until on target, push safety button fully forward, squeeze trigger. Safety can be put back to "On" or "Safe" positions at any time by pulling fully rewarded (white dot visible).

A) Wrong (**fig. V**)

B) Right (**fig. Z**)

Your airgun is equipped with an adjustable rear sight for both elevation (1) (up-down) and windage (left-right) (2).

Elevation settings are marked on the elevation knob and controlled by turning elevation screw 1.

- Turn clockwise to make the airgun shoot lower
- Turn counter clockwise to make the airgun shoot higher

Left or Right windage settings are marked on the sliding scale and controlled by turning windage screw 2.

- Turn clockwise to make the pellet hit to the right
- Turn counter clockwise to make the pellet hit to the left

The scale and numbers are for reference only, and do not represent a specific distance at the target.

7 AIRGUN MAINTENANCE

Airgun care requires very little cleaning and maintenance.

Mechanicals parts:

Barrel should be cleaned before storage or at least after 500 shots with a cleaning rod (avoid brass brushes for rifling preservation), or cleaning pellets to be fired as a real pellet. You can apply a drop of gun oil into the barrel.

Every 1000 shots, apply a drop of gun lubricant into the compression chamber (fig. W).

Blued parts as barrel and compression cylinder should be protected from rusting. Maintain protection by wiping these parts with a lightly oiled pad.

All visible mechanicals parts, breach, trigger, safety may be lightly oiled as needed to maintain a proper function.

Stock care:

Synthetic stocks require no maintenance except wiping clean and drying with a soft cloth or towel. Wooden stocks should only be stored at room temperature because excessive heat can crack them. A wooden stock can be polished with oil and a soft cloth.

Storage:

- Do not leave the rifle in the cocked position, as this weakens the mainspring.
- Decock your airgun by firing in a safe direction and always strictly respect all safety rules.
- Do not leave the rifle in humid environment.

WARNING

- **Do not attempt to disassemble your airgun. Take or send it to an authorized service station.**
- **Do not modify your airgun, handling it in a different manner as described in this manual, as this could make your gun unsafe and you will void the warranty.**
- **Any modification may make the gun unsafe to use, and cause serious injury or death.**
- **Do not fire the airgun without pellet in the barrel (dry fire) as this may damage you airgun permanently.**

8 SERVICE AND REPAIRS

Contact your dealer for first assistance or the official distributor in your country.

The list of Official Distributors of the Stoeger Airguns products are available on: "stoegerairguns.com".

WARRANTY

All Stoeger Airguns are covered by a 2 years warranty valid from the purchase date.

Incidental damages, consequential damages to non-manual advices respect and non-authorized disassembling are excluding the airgun from the warranty.

What is not covered:

- Misuse or accident
- Failure to provide care and maintenance
- Failure to comply with instructions in the owner's manual
- Normal wear and tear
- Rust or corrosion
- Obstruction in the barrel

Wooden parts are excluded from warranty repairs. This warranty does not cover claims made by the subsequent owner of any Stoeger product.

LEA ATENTAMENTE TODOS LOS APARTADOS DE ESTE MANUAL ANTES DE UTILIZAR SU ESCOPETA DE AIRE COMPRIMIDO.

Enhorabuena y gracias por haber comprado su nueva escopeta de aire comprimido de balines STOEGER.

ATENCIÓN

ESTA ESCOPETA DE AIRE COMPRIMIDO NO ES UN JUGUETE. ESTA ESCOPETA DE AIRE COMPRIMIDO DEBE SER UTILIZADA SÓLO POR ADULTOS.

LEA ATENTAMENTE ESTE MANUAL DE INSTRUCCIONES POR COMPLETO. TRATE SIEMPRE SU ESCOPETA DE AIRE COMPRIMIDO COMO SI FUERA UN ARMA DE FUEGO REAL.

ATENCIÓN

SIGA ATENTAMENTE LAS INSTRUCCIONES PARA SU SEGURIDAD CONTENIDAS EN ESTE MANUAL DE INSTRUCCIONES Y GUARDE ESTE MANUAL EN UN LUGAR SEGURO PARA USOS FUTUROS. NO VENDA ESTA ESCOPETA DE AIRE COMPRIMIDO SIN ESTE MANUAL DE INSTRUCCIONES.

EL PROPIETARIO Y LOS USUARIOS TIENEN QUE RESPETAR RIGUROSAMENTE TODAS LAS LEYES LOCALES ACERCA DE LA PROPIEDAD Y DEL USO DE ESTA ESCOPETA DE AIRE COMPRIMIDO.

ÍNDICE

1	Partes de la escopeta de aire comprimido	29
2	Manejo seguro	30
3	Ajuste del gatillo	30
4	Montaje	30
5	Carga	30
6	Disparo: apuntar y disparar	30
7	Mantenimiento de la escopeta de aire comprimido	31
8	Asistencia y reparaciones	31

Manual sujeto a modificaciones sin previo aviso.



RX20

**DYNAMIC
SPORT
S3 SUPPRESSOR**

MGS
MULTI GRIP SYSTEM

E



RX20

**SPORT
S3 SUPPRESSOR**

NORMAS RELATIVAS A LA SEGURIDAD DE LA ESCOPETA DE AIRE COMPRIMIDO

1. NO APUNTE NUNCA LA ESCOPETA DE AIRE COMPRIMIDO CONTRA ALGO A LO QUE PUEDA SER PELIGROSO DISPARAR.

No apunte nunca un arma hacia ninguna parte de su cuerpo o contra otra persona. Esto es importante sobre todo cuando se carga o descarga la escopeta de aire comprimido.

Cuando se dispara a un blanco hay que controlar lo que hay detrás.

En el caso de que el objetivo no sea alcanzado o se sobrepase es su responsabilidad asegurarse de que el proyectil no cause lesiones o daños involuntarios a personas o cosas.



2. UNA ESCOPETA DE AIRE COMPRIMIDO PUEDE CAUSAR DAÑOS PERMANENTES O INCLUSO LA MUERTE. TRATE SIEMPRE LA ESCOPETA DE AIRE COMPRIMIDO COMO SI FUERA UN ARMA REAL Y ESTUVIERA CARGADA.

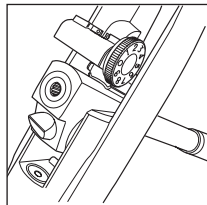

No presuma nunca de que la escopeta de aire comprimido está descargada. **La única manera de asegurarse de que una escopeta de aire comprimido está descargada es examinar el cañón y verificar que no quede dentro ningún balín.**

3. MANTENGA LA ESCOPETA DE AIRE COMPRIMIDO FUERA DEL ALCANCE DE LOS NIÑOS.

Es responsabilidad del propietario de la escopeta de aire comprimido que los niños, menores de 18 años, o personas no autorizadas, no tengan acceso a ella si no están bajo la supervisión de personas autorizadas.

Para reducir el riesgo de incidentes en los que puedan verse envueltos los niños, descargue la escopeta de aire comprimido, guárdela bajo llave y coloque los balines en lugar separado, cerrado incluso con llave.

Conviene tener presente que los sistemas empleados para prevenir incidentes, como por ejemplo asegurarla con candado o bloquear el gatillo, pueden a veces no impedir el uso o abuso intencionado de la escopeta de aire comprimido por parte de una persona determinada. Para evitar el mal uso intencionado de la escopeta de aire comprimido por parte de niños o personas no autorizadas se recomienda utilizar armarios blindados de seguridad.

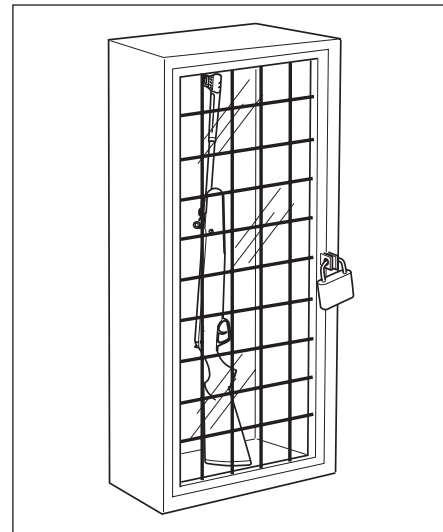

4. NO DISPARE NUNCA CONTRA EL AGUA O SUPERFICIES DURAS.

Disparar contra el agua o contra una roca u otra superficie dura aumenta la posibilidad de rebote o fragmentación de la bala o de los balines que podrían alcanzar un objetivo no intencionado o periférico.



5. ASEGÚRESE DE CONOCER LOS DISPOSITIVOS DE SEGURIDAD DEL ARMA QUE ESTA USANDO: PERO RECUERDE QUE DICHS DISPOSITIVOS NO SUSTITUYEN A LAS NORMAS DE SEGURIDAD Y DE USO.

Mantenga su escopeta con el “seguro puesto” hasta que esté listo para disparar, sin embargo, no confíe sólo en los dispositivos de seguridad para prevenir los accidentes. Es imprescindible conocer y utilizar los dispositivos de seguridad específicos de la escopeta de aire comprimido que está manejando, aunque el mejor modo de prevenir dichos incidentes es seguir el procedimiento de uso de seguridad descrito en estas normas y que se encuentra en el interior del libro de instrucciones.

Para familiarizarse con el uso de ésta u otras escopetas de aire comprimido se aconseja seguir un curso de seguridad con las escopetas de aire comprimido impartido por expertos en esta materia.

6. REALICE UN MANTENIMIENTO ADECUADO DE LA ESCOPETA DE AIRE COMPRIMIDO.

Guarde y transporte la escopeta de aire comprimido de modo que no se acumule suciedad o pólvora en los mecanismos de funcionamiento. Limpie y lubrique la escopeta de aire comprimido, siguiendo las indicaciones de este manual, después de cada uso para prevenir: corrosión, daños en el cañón o acumulación de suciedad.

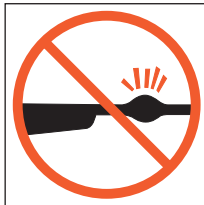

Compruebe siempre el cañón antes de cargar el arma para asegurarse que está limpio y libre de obstrucciones. **Disparar con obstrucciones en el cañón puede provocar un aumento de presión y causarle lesiones a usted mismo y a personas cercanas a usted,**

Si al disparar se produce algún sonido extraño deje automáticamente de disparar, ponga la escopeta de aire comprimido en posición segura y descárguela. Verifique que el cañón esté libre de obstrucciones.

7. USE LOS BALINES ADECUADOS.

Asegúrese de que cada balín que usa sea del calibre que su escopeta de aire comprimido requiere. El calibre de la escopeta de aire comprimido está estampado claramente en el cañón de la escopeta. El uso de balines de baja calidad podría afectar la precisión u obstruir el cañón con la acumulación de balines en su interior.

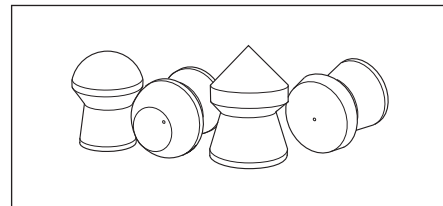

8. USE SIEMPRE GAFAS PROTECTORAS DURANTE EL TIRO.

Una bola o fragmentos de metal pueden salir disparados hacia atrás o rebotar provocando lesiones graves, incluida la pérdida de la vista. Cuando se dispara un arma el tirador y las personas presentes deben llevar siempre gafas protectoras y de una resistencia adecuada.



9. NO SUBA A LOS ÁRBOLES NI SALTE CERCAS O ZANJAS CON UNA ESCOPETA DE AIRE COMPRIMIDO CARGADA.

Antes de subir o bajar de un árbol, saltar una cerca o una zanja o cualquier otro obstáculo, abra el cañón. Nunca tire o empuje una escopeta de aire comprimido cargada hacia usted mismo o hacia otra persona.



10. EVITE BEBIDAS ALCOHÓLICAS O MEDICAMENTOS QUE PUEDAN REDUCIR LA CAPACIDAD DE JUICIO Y SUS REFLEJOS DURANTE EL TIRO.

Evite beber alcohol antes de disparar. Si está tomando medicamentos que puedan disminuir su capacidad de juicio o sus reflejos, no use el arma mientras esté bajo el efecto de dichos medicamentos.



11. NO TRANSPORTE NUNCA UNA ESCOPETA DE AIRE COMPRIMIDO CARGADA.

Descargue la escopeta de aire comprimido antes de meterla en el vehículo. Los cazadores y tiradores deben cargar la escopeta de aire comprimido una vez hayan llegado a destino.



12. NUNCA DISPARE SU ESCOPETA DE AIRE COMPRIMIDO SIN BALINES EN EL CAÑÓN.

Esto podría dañar su escopeta de manera permanente.

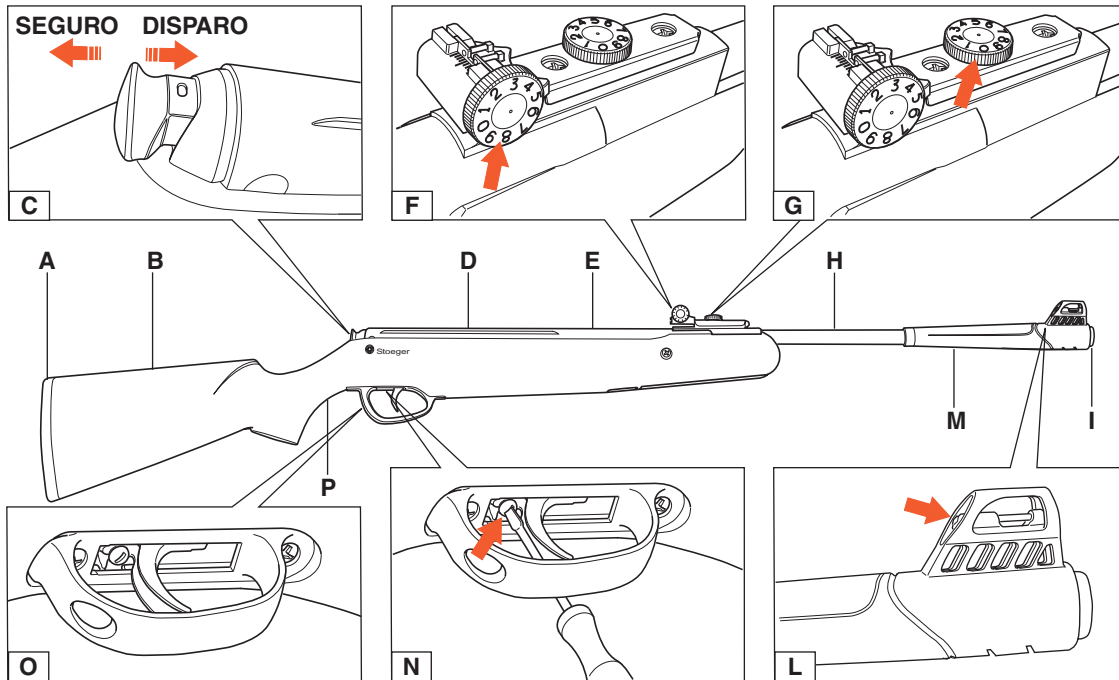

1 PARTES DE LA ESCOPETA

- A Cantonera
- B Culata
- C Seguro
- D Rail para montar la óptica

- E Cilindro de compresión
- F Guía de regulación
- G Guía de regulación elevación
- H Cañón
- I Boca del cañón

- L Mira delantera con fibra óptica
- M Empuñadura
- N Tornillo de regulación del gatillo
- O Guardamonte
- P Empuñadura tipo pistola

2 MANEJO SEGURO

Su escopeta de aire comprimido posee un seguro de bloqueo automático, que se activa automáticamente cuando se arma la escopeta. La corredera del seguro está situada al final del tubo de compresión (**fig. C**):

- Hacia atrás = bloqueo disparo (Safe)
Botón del seguro completamente hacia atrás - se ve un punto blanco - seguro activado o en posición de "seguridad"
- Hacia delante = disparo (Fire)
Empujar el botón de seguridad completamente hacia adelante - el punto blanco no está visible - el seguro está desactivado o en posición de "fuego"

3 AJUSTE DEL GATILLO

El gatillo viene ajustado de fábrica y la mayoría de los tiradores no necesitan ajustarlo. Este gatillo de doble fase está equipado con un tornillo de ajuste para el ajuste de la longitud de la segunda fase (**fig. N**).

Esta característica está reservada sólo para tiradores con experiencia, para los modelos X10, X20, X20 Suppressor, Atac, Atac Suppressor y X50.

- Para reducir la longitud de la segunda fase, gire el tornillo en el sentido de las agujas del reloj.
- Para aumentar la longitud de la segunda fase, gire el tornillo en sentido opuesto al de las agujas del reloj.

4 MONTAJE

Apunte la escopeta de aire comprimido hacia una dirección segura teniendo el dedo alejado del gatillo (**fig. Q**).

Con una mano agarre la culata por la empuñadura. Sujetando firmemente la escopeta, **presione sobre la parte final del cañón hacia abajo** para desbloquearlo (**fig. R**).

Agarre el cañón más allá de la mira delante y tire hacia abajo hasta el stop. Escuchará el clic de bloqueo del mecanismo del gatillo cuando lo suelta. Tiene que agarrar fuerte, y no soltar, el cañón hasta escuchar el clic. Tenga cuidado de no pillarse la mano o los dedos en la zona de la articulación (**fig. S**).

5 CARGA

Compruebe el balín para asegurarse de que se ajuste con el calibre de la escopeta de aire comprimido. Inserte el balín en el cañón hasta que esté a nivel de la superficie de la recámara (**fig. T**).

Mueva el cañón de nuevo en su posición de bloqueo original.

Otra vez, tenga cuidado de no pillarse la mano o los dedos en la zona de la articulación (**fig. U**).

6 DISPARO: APUNTARY DISPARAR

Mantenga el dedo lejos del mecanismo del gatillo hasta estar delante del blanco, empuje el botón del seguro completamente hacia adelante, apriete el gatillo. El seguro se puede volver a poner en la posición de "On" o de "Seguridad" en cualquier momento tirándolo completamente hacia atrás (punto blanco no visible).

- A) No correcto (**fig. V**)
- B) Correcto (**fig. Z**)

Su escopeta de aire comprimido está equipada con una mira trasera ajustable sea para la elevación (1) (arriba-abajo) sea para el rozamiento con el aire (derecha-izquierda) (2).

El ajuste de la elevación está marcado en el tornillo de elevación y se controla girando el tornillo de elevación 1.

- Gire en el sentido de las agujas del reloj para disparar los balines más hacia abajo
- Gire en sentido opuesto al de las agujas del reloj para disparar los balines más hacia arriba

El ajuste del rozamiento con el aire, derecha o izquierda, está marcado en la escala móvil y se controla girando el tornillo de pérdida por rozamiento 2.

- Gire en el sentido de las agujas del reloj para disparar los balines más hacia la derecha
- Gire en sentido opuesto al de las agujas del reloj para disparar los balines más hacia la izquierda.

La escala y los números no tienen que aplicarse para las distancias, sino que sirven solo como referencia.

7 MANTENIMIENTO DE LA ESCOPETA DE AIRE COMPRIMIDO

El cuidado de la escopeta de aire comprimido necesita muy poca limpieza y mantenimiento.

Piezas mecánicas:

Hay que limpiar el cañón periódicamente, antes de guardar la escopeta o por lo menos después de 500 disparos, con una varilla limpiadora (evite utilizar cepillos de metal para la preservación de las estrías), o con una bala limpiadora que hay que disparar como si se tratara de una bala real. Puede aplicar unas gotas de aceite en el cañón.

Cada 1000 disparos, aplique una gota de lubricante para escopetas en la cámara de compresión (fig. W).

Las partes de color azul, como el cañón y el cilindro de compresión, deberían estar protegidas por medio de un tratamiento contra la oxidación. Mantenga la protección limpiando estas partes con un tampón mojado en aceite.

Todas las piezas mecánicas visibles, la recámara, el gatillo y el seguro, tienen que engrasarse periódicamente para mantener un funcionamiento correcto.

Cuidado de la culata:

Las culatas sintéticas no necesitan mantenimiento excepto limpiarlas del barro, de la sangre, etc., y luego secarlas con un paño suave o una toallita. Las culatas de madera tienen que guardarse exclusivamente en locales a temperatura ambiente, porque el calor excesivo puede hacer que agrieten. Una vez secas, se puede pulir delicadamente el esmalte.

Conservación:

- No deje la escopeta en posición de amartillado, esto debilitaría el muelle real.
- Descargue su escopeta disparando hacia una dirección segura y respete siempre todas las normas de seguridad.
- No deje la escopeta en un ambiente húmedo.

ATENCIÓN

- **No intente desmontar su escopeta de aire comprimido. Llévela a un centro de asistencia autorizado.**
- **No modifique su escopeta de aire comprimido, una alteración que varíe la configuración del arma descrita en este manual puede volver su escopeta poco segura y esto invalidaría la garantía.**
- **Toda modificación no autorizada puede volver la escopeta poco segura de usar, causando lesiones graves o la muerte.**
- **No dispare la escopeta sin el perdigón en el cañón (fuego seco), esto podría dañar su escopeta de manera permanente.**

8 ASISTENCIA Y REPARACIONES

Contacte la tienda en donde ha comprado su escopeta para conseguir asistencia o saber quién es el distribuidor oficial en su país.

El listado de los Distribuidores Oficiales de los productos Stoeger está disponible en: “stoegerairguns.com”.

GARANTÍA

Todas las Carabinas Stoeger tienen una garantía de 2 años a contar desde la fecha de compra del arma.

Los daños accidentales, los daños debidos al incumplimiento de los consejos descritos en este manual y al desmontaje no autorizado excluyen la escopeta de la garantía.

La garantía no cubre:

- Uso incorrecto y accidentes
- Falta de cuidado y mantenimiento
- Incumplimiento de las instrucciones contenidas en el manual del fabricante
- Desgaste y rotura normales
- Oxidación o corrosión
- Obstrucción del cañón

Las piezas de madera están excluidas de las reparaciones cubiertas por la garantía. Esta garantía no cubre la quejas hechas por los segundos propietarios de cualquier producto Stoeger.

LEGGERE ATTENTAMENTE LE ISTRUZIONI E LE PRECAUZIONI D'USO CONTENUTI IN QUESTO MANUALE PRIMA DI UTILIZZARE LA CARABINA AD ARIA COMPRESSA.

Ci congratuliamo con Voi e Vi ringraziamo per aver acquistato la nuova carabina ad aria compressa a pallini STOEGER.

ATTENZIONE

QUESTA CARABINA AD ARIA COMPRESSA NON È UN GIOCATTOLO E DEVE ESSERE UTILIZZATA ESCLUSIVAMENTE DA PERSONE MAGGIORENNI.

SI PREGA DI LEGGERE ATTENTAMENTE L'INTERO MANUALE DELL'UTENTE. TRATTARE SEMPRE LA CARABINA AD ARIA COMPRESSA COME SE FOSSE UN'ARMA VERA E PROPRIA.

ATTENZIONE

SEGUIRE ATTENTAMENTE LE ISTRUZIONI RELATIVE ALLA SICUREZZA CONTENUTE IN QUESTO MANUALE E CONSERVARE CON CURA IL MANUALE PER L'UTILIZZO FUTURO. NON VENDERE LA CARABINA AD ARIA COMPRESSA SENZA IL RELATIVO MANUALE DELL'UTENTE.

IL PROPRIETARIO E L'UTENTE SONO TENUTI ALL'INTEGRALE RISPETTO DELLE LEGGI LOCALI RIGUARDANTI LA DETENZIONE E L'UTILIZZO DELLE CARABINE AD ARIA COMPRESSA.

SOMMARIO

1	Particolari carabina ad aria compressa	37
2	Maneggio in sicurezza.....	38
3	Regolazione del grilletto	38
4	Armamento	38
5	Caricamento	38
6	Tirare: mirare e sparare	38
7	Manutenzione.....	39
8	Assistenza e riparazioni.....	39

Il presente manuale può essere soggetto a modifiche senza notifica preventiva.



RX20

**DYNAMIC
SPORT
S3 SUPPRESSOR**

I

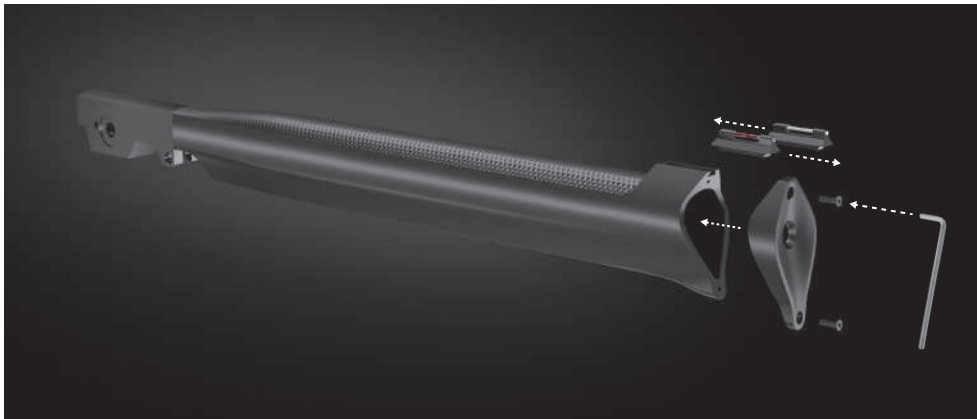

RX20

**SPORT
S3 SUPPRESSOR**

NORME RELATIVE ALLA SICUREZZA DELLA CARABINA AD ARIA COMPRESSA

1. NON PUNTARE MAI LA CARABINA AD ARIA COMPRESSA CONTRO QUALCOSA A CUI PUÒ ESSERE PERICOLOSO SPARARE.

Non puntare mai un'arma contro qualsiasi parte del Vostro corpo o contro un'altra persona. Ciò è particolarmente importante quando si carica o si scarica la carabina ad aria compressa

Quando si spara contro un bersaglio occorre accertarsi di cosa vi sia dietro.

Nel caso in cui il bersaglio venga mancato o trapassato, è Vostra responsabilità accertarVi che il proiettile non possa causare lesioni o danni involontari a persone o cose.



2. UNA CARABINA AD ARIA COMPRESSA PUÒ CAUSARE DANNI PERMANENTI O MORTE. TRATTARE SEMPRE UNA CARABINA COME UN'ARMA VERA E PROPRIA E COME SE FOSSE CARICA.

Non presupporre mai che una carabina ad aria compressa sia scarica.

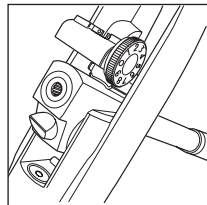

L'unico modo per assicurarsi che in una carabina non vi siano dei pallini in canna, è quello di esaminare visivamente l'interno della canna per vedere

che non sia presente un pallino.

3. CUSTODIRE LA CARABINA AD ARIA COMPRESSA AL DI FUORI DELLA PORTATA DEI BAMBINI.

È responsabilità del proprietario della carabina fare in modo che bambini e giovani al di sotto della maggiore età, od altre persone non autorizzate, non abbiano accesso ad essa se non supervisionate.

Per ridurre il rischio di incidenti che possono coinvolgere bambini, mettere la carabina sotto chiave e riporre i pallini in un luogo separato, anch'esso chiuso a chiave.

Occorre tener presente che, i sistemi impiegati per prevenire gli incidenti quali ad esempio i lucchetti con filo metallico, il blocco grilletto ecc., non possono da soli impedire l'uso o l'abuso della carabina ad aria compressa da parte di una persona intenzionata a farlo. Gli armadietti d'acciaio sono la soluzione più indicata per ridurre la possibilità di abuso intenzionale della carabina da parte di bambini o di persone non autorizzate.

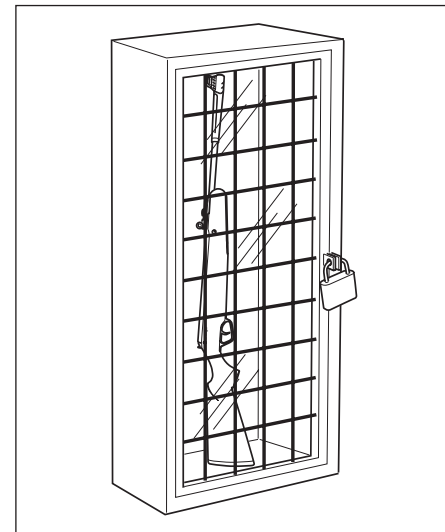

4. NON SPARARE MAI CONTRO SPECCHI D'ACQUA O CONTRO SUPERFICIE DURE.

Sparare contro uno specchio d'acqua, contro una roccia o altra superficie dura, aumenta la possibilità di rimbalzi o frammentazione dei pallini, che potrebbero involontariamente colpire un bersaglio secondario.



5. ACCERTARSI DI CONOSCERE I DISPOSITIVI DI SICUREZZA DELLA CARABINA AD ARIA COMPRESSA CHE SI STA USANDO, MA RICORDATE: TALI DISPOSITIVI NON SOSTITUISCONO LE NORME DI SICUREZZA E DI MANEGGIO.

Mantenere la carabina "in sicura" fino al momento in cui si è pronti a sparare, tuttavia per prevenire gli incidenti non fare mai affidamento solo sui dispositivi di sicurezza. È indispensabile conoscere ed utilizzare i dispositivi di sicurezza specifici della carabina ad aria compressa che si sta maneggiando, ma gli incidenti possono essere prevenuti nel modo migliore, seguendo le procedure di maneggio in sicurezza, descritte in queste norme ed all'interno del libretto di istruzioni.

Per prendere maggiore confidenza con le regole per l'uso appropriato delle carabine ad aria compressa, è consigliabile seguire un Corso di Sicurezza sulle carabine, tenuto da esperti nell'utilizzo e nelle procedure di sicurezza.

6. EFFETTUARE UNA MANUTENZIONE APPROPRIATA DELLA CARABINA AD ARIA COMPRESSA.

Custodire e trasportare la carabina ad aria compressa in modo tale che lo sporco o la polvere non si accumulino nei meccanismi di funzionamento. Pulire ed oliare la carabina ad aria compressa, seguendo le indicazioni fornite in questo manuale, dopo ogni utilizzo, per prevenire la corrosione, danni alle canne o accumulo di sporco.

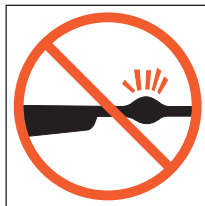

Controllare sempre la canna prima di caricare l'arma, per accertarsi che sia pulita e libera da eventuali ostruzioni. **Sparare con un'ostruzione nella canna può determinare un aumento di pressione e causare lesioni a Voi stessi ed alle persone a Voi vicine.** Qualora lo sparo produca un rumore anomalo, interrompere immediatamente il tiro, mettere la carabina ad aria compressa in sicura e scaricarla. Verificare quindi che la canna sia libera da ostruzioni.

7. USARE PALLINI APPROPRIATI.

Assicurarsi che ogni pallino utilizzato sia del calibro adeguato alla carabina ad aria compressa che si sta utilizzando. Il calibro della carabina ad aria compressa è chiaramente impresso sulle canne. L'uso di pallini di scarsa qualità può influire sulla precisione del tiro o ostruire la canna, a causa di un accumulo di pallini all'interno di quest'ultima.

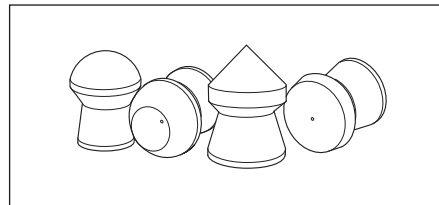

8. PORTARE SEMPRE OCCHIALI PROTETTIVI DURANTE IL TIRO.

I pallini o frammenti di metallo possono essere proiettati all'indietro o rimbalzare, causando gravi lesioni, compresa la perdita della vista. Sparando, il tiratore e le persone presenti devono sempre indossare occhiali protettivi, adeguatamente resistenti.



9. NON ARRAMPICARSI MAI SU ALBERI, NON SCAVALCARE SIEPI E NON SALTARE FOSSI CON UNA CARABINA AD ARIA COMPRESSA CARICA.

Scaricare sempre l'arma prima di arrampicarsi su alberi o scendere da essi, prima di scavalcare una siepe o saltare un fosso o qualsiasi altro ostacolo. Non tirare né spingere mai una carabina ad aria compressa verso Voi stessi od altra persona.



10. EVITARE DI ASSUMERE BEVANDE ALCOOLICHE O MEDICINALI CHE POSSANO RIDURRE LA CAPACITA' DI GIUDIZIO ED I RIFLESSI DURANTE IL TIRO.

Evitare di bere alcolici prima di sparare. Se si assumono medicinali che possono determinare una riduzione delle capacità motorie o di giudizio, non maneggiare l'arma mentre si è sotto l'effetto di tali sostanze.



11. NON TRASPORTARE MAI UNA CARABINA AD ARIA COMPRESSA CARICA.

Scaricare sempre la carabina ad aria compressa prima di caricarla a bordo di un veicolo. Cacciatori e tiratori devono caricare la carabina solo quando sono giunti a destinazione.



12. NON SPARARE MAI CON LA CARABINA AD ARIA COMPRESSA SENZA PALLINI IN CANNA.

Potrebbe provocare danni irreparabili alla carabina.

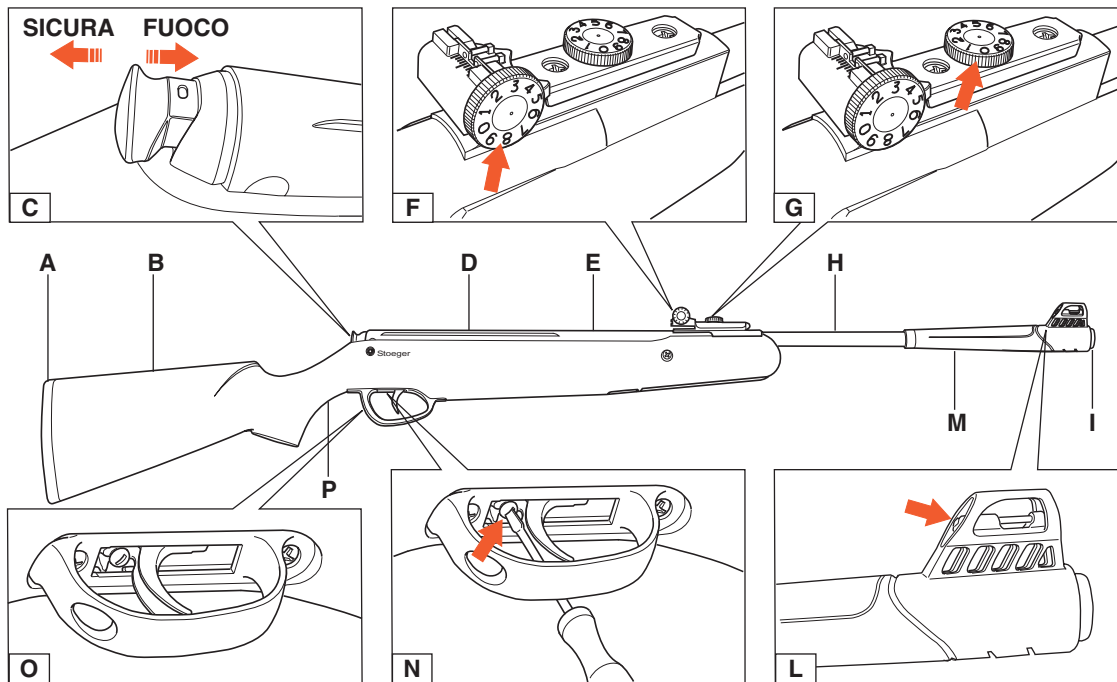

1 PARTICOLARI DELLA CARABINA

A Calciolo
B Calcio
C Sicura

D Guida per il montaggio di ottica

E Pistone

F Ghiera per regolazione derivazione

G Ghiera per regolazione elevazione

H Canna

I Bocca del fucile

L Mirino anteriore con fibra ottica

M Impugnatura

N Vite di regolazione gioco grilletto

O Sottoguardia

P Impugnatura a pistola

2 MANEGGIO IN SICUREZZA

La Vostra carabina ad aria compressa ha un sistema di messa in sicura automatico, che si attiva automaticamente quando armate la carabina. L'astina di sicurezza è situata alla fine del tubo di compressione (**fig. C**):

- Indietro = in sicurezza (Safe)
Il pulsante della sicura fuoriesce all'indietro completamente - il puntino bianco è visibile - la sicura è quindi INSERITA o in posizione di "sicurezza"
- Avanti = fuoco (Fire)
Spingere completamente in avanti il pulsante della sicura - il puntino bianco non è visibile - la sicura è quindi DISINSERITA e nella posizione "fuoco."

3 REGOLAZIONE DEL GRILLETTO

Il grilletto è regolato in fabbrica e la maggior parte degli utilizzatori non avrà bisogno di alcuna regolazione personalizzata.

Questo grilletto è dotato di una vite di regolazione, per la calibrazione della lunghezza gioco pre-scatto (**fig. N**).

Questa caratteristica è riservata ai tiratori più esperti per i modelli X10, X20, X20 Suppressor, Atac, Atac Suppressor e X50.

- Per ridurre la lunghezza del gioco, girare la vite in senso orario.
- Per aumentare la lunghezza del gioco, girare la vite in senso antiorario.

4 ARMAMENTO

Puntare la carabina ad aria compressa in direzione di sicurezza mantenendo sempre il dito lontano dal grilletto (**fig. Q**).

Con una mano afferrare il calcio nell'impugnatura a pistola. Mantenendo la carabina ben salda, **colpire con la mano la parte della canna dietro al mirino anteriore**, per liberarla dalla posizione di blocco (**fig. R**).

Afferrare la canna nella parte dietro al mirino anteriore e tirarla verso il basso fino allo stop. Si deve avvertire il click della messa in sicurezza del grilletto quando rilasciate. Finché non si avverte il click, è necessario controllare saldamente la canna e non rilasciarla. Fare attenzione a non inserire le mani o le dita nella zona basculante (**fig. S**).

5 CARICAMENTO

Verificare che i pallini siano adeguati al calibro della carabina ad aria compressa. Introdurre i pallini nella canna fin tanto che essi non risultano a livello della superficie della culatta (**fig. T**).

Riportare la canna alla sua posizione di blocco originaria.

Fare nuovamente attenzione a non inserire le mani o le dita nella zona basculante (**fig. U**).

6 TIRARE: MIRARE E SPARARE IL COLPO

Mantenere le dita lontane dal sottoguardia durante la mira, spingere completamente in avanti il pulsante della sicura, premere il grilletto. La sicura può essere "inserita" o in posizione di "sicurezza" ogni qualvolta si tiri indietro completamente (il puntino bianco è visibile).

A) Errato (**fig. V**)

B) Corretto (**fig. Z**)

La carabina ad aria compressa è dotata di un mirino posteriore regolabile sia per l'elevazione (alto-basso) (1) che per la derivazione (destra-sinistra) (2).

Le possibili regolazioni di elevazione sono marcate nella vite di elevazione e si effettuano ruotando la ghiera 1 di elevazione.

- Ruotare in senso orario per sparare più in basso
- Ruotare in senso antiorario per sparare più in alto

Le possibili regolazioni di derivazione, destra o sinistra, sono marcate nell'indicatore scorrevole e si effettuano ruotando la ghiera 2 per la regolazione della derivazione.

- Ruotare in senso orario per sparare più a destra
- Ruotare in senso antiorario per sparare più a sinistra.

Le scale di misurazione ed i numeri non indicano le distanze, ma hanno soltanto una funzione di riferimento.

7 MANUTENZIONE CARABINA

La cura della carabina ad aria compressa richiede una pulizia ed una manutenzione minime.

Parti meccaniche:

La canna deve essere pulita prima di essere riposta o comunque dopo 500 spari con un'apposita asta per la pulizia (evitare le spazzole in ottone per mantenere al meglio la rigatura) o utilizzando dei pallini pulenti, che vanno sparati come normali pallini. Applicare una goccia di olio all'interno della canna.

Ogni 1000 spari, applicare una goccia di olio per fucili nella camera di compressione (fig. W).

Le parti colorate in blu, come la canna o il cilindro di compressione dovrebbero avere un trattamento antiruggine. Mantenere questa protezione, pulendo tali parti con tamponi oliati.

Tutte le parti meccaniche visibili, culatta, grilletto e sicura, possono essere sottoposte a lubrificazione per mantenere una corretta funzionalità.

Manutenzione del calcio:

I calci in materiale sintetico non richiedono alcuna manutenzione; pulire con un panno morbido. I calci in legno debbono essere esclusivamente custoditi in locali a temperatura ambiente poiché il calore eccessivo potrebbe provocarne l'incrinatura. I calci in legno debbono essere puliti con olio e un panno morbido.

Custodia:

- Non riporre la carabina in posizione armata, per evitare di indebolire la molla principale.
- Scaricare la carabina ad aria compressa sempre in direzione di sicurezza e rispettare sempre le norme di sicurezza.
- Non riporre la carabina in ambienti umidi.

ATTENZIONE

- **Non cercare di smontare la carabina ad aria compressa. Recarsi presso un punto di assistenza autorizzato.**
- **Non modificare la carabina ad aria compressa; l'utilizzo in modi differenti da quelli indicati in questo manuale, può rendere la carabina pericolosa e determinerà l'annullamento della garanzia.**
- **Qualsiasi modifica può rendere l'utilizzo della carabina pericoloso e provocare lesioni gravi o decessi.**
- **Sparare con la carabina senza pallini in canna può provocare danni irreparabili alla carabina.**

8 ASSISTENZA E RIPARAZIONI

Contattate il vostro negoziante per una prima assistenza o il distributore ufficiale della vostra zona.

L'elenco dei Distributori Ufficiali Stoeger Airguns è disponibile sul sito: "stoegerairguns.com".

GARANZIA

Tutte le carabine Stoeger Airguns sono coperte da garanzia per un periodo di 2 (due) anni a partire dalla data d'acquisto.

Danni accidentali o indiretti causati dall'inosservanza delle avvertenze descritte nel presente manuale e smontaggio non autorizzato non sono coperti da garanzia.

Non sono coperti da garanzia:

- Utilizzo improprio che provochi danni accidentali/incidenti
- Mancata cura e manutenzione
- Inosservanza delle istruzioni descritte nel manuale
- Logorio e usura
- Ruggine e corrosione
- Ostruzioni nella canna

Le parti in legno non sono coperte da garanzia. La presente garanzia non copre i reclami su prodotti Stoeger presentati da proprietari successivi.

PRIÈRE DE LIRE ATTENTIVEMENT LES INSTRUCTIONS ET LES PRÉCAUTIONS D'USAGE CONTENUES DANS CE MODE D'EMPLOI AVANT D'UTILISER LA CARABINE À AIR COMPRIMÉ.

Nous vous félicitons et nous vous remercions d'avoir acheté la nouvelle carabine à air comprimé STOEGER.

ATTENTION

CETTE CARABINE À AIR COMPRIMÉ N'EST PAS UN JOUET ET DOIT ÊTRE UTILISÉE EXCLUSIVEMENT PAR DES PERSONNES ADULTES.

PRIÈRE DE LIRE ATTENTIVEMENT LE MODE D'EMPLOI EN ENTIER. MANIPULER TOUJOURS LA CARABINE À AIR COMPRIMÉ COMME S'IL S'AGISSAIT D'UNE ARME VÉRITABLE.

ATTENTION

SUIVRE ATTENTIVEMENT LES INSTRUCTIONS RELATIVES À LA SÉCURITÉ CONTENUES DANS CE MODE D'EMPLOI DE L'UTILISATEUR ET CONSERVER AVEC SOIN LE MODE D'EMPLOI POUR SON UTILISATION FUTURE. NE PAS VENDRE LA CARABINE À AIR COMPRIMÉ SANS SON MODE D'EMPLOI.

LE PROPRIÉTAIRE ET L'UTILISATEUR SONT TENUS AU RESPECT INTÉGRAL DES LOIS LOCALES EN VIGUEUR CONCERNANT LA DÉTENTION ET L'UTILISATION DE LA CARABINE À AIR COMPRIMÉ.

SOMMAIRE

1	Parties de la carabine à air comprimé	45
2	Manipulation en sécurité.....	46
3	Régler la détente	46
4	Armer	46
5	Charger	46
6	Tirer: viser et tirer le coup	46
7	Entretien de la carabine à air comprimé.....	47
8	Assistance et réparations.....	47

Le mode d'emploi présent peut être sujet à des modifications sans préavis.



RX20

**DYNAMIC
SPORT
S3 SUPPRESSOR**

F

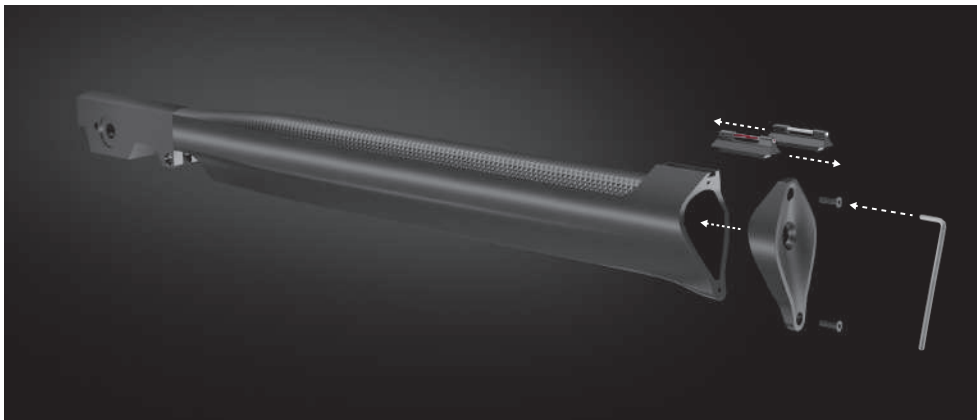

RX20

**SPORT
S3 SUPPRESSOR**

NORMES RELATIVES À LA SÉCURITÉ DE LA CARABINE À AIR COMPRIMÉ

1. NE JAMAIS POINTER LA CARABINE À AIR COMPRIMÉ DANS UNE DIRECTION OU IL SERAIT DANGEREUX DE TIRER.

Ne jamais diriger l'arme vers une partie de votre corps ou vers le corps d'une autre personne. Ceci est particulièrement important lors du chargement ou du déchargement de la carabine.

Lorsque vous visez une cible, il faut savoir ce qui se trouve derrière celle-ci.

Si vous ratez la cible ou si la balle traverse la cible, c'est de votre responsabilité de vous assurer que le coup n'entraîne pas de blessures ou de dommages accidentels aux personnes et aux objets.



2. UNE CARABINE À AIR COMPRIMÉ PEUT CAUSER DES DOMMAGES PERMANENTS OU LA MORT. MANIPULER TOUJOURS LA CARABINE COMME UNE VRAIE ARME ET COMME SI ELLE ÉTAIT CHARGÉE.

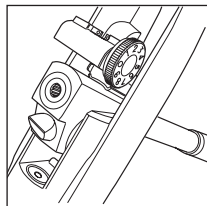

Ne jamais supposer que la carabine à air comprimé n'est pas chargée. **La seule façon pour s'assurer qu'une carabine à air comprimé a le canon vide consiste à l'ouvrir et à inspecter visuellement l'intérieur du canon pour vérifier qu'il n'y a pas de plomb.**

3. STOCKER LA CARABINE À AIR COMPRIMÉ HORS DE TOUTE ATTEINTE DES ENFANTS.

Il incombe au propriétaire de la carabine à air comprimé de s'assurer que les enfants et les jeunes de moins de 18 ans, ainsi que toute personne non autorisée, ne puissent avoir accès à l'arme, à moins qu'elle ne soit contrôlée de près.

Pour réduire le risque d'accidents qui impliqueraient des enfants, verrouiller la carabine à air comprimé et entreposer les plombs dans un endroit séparé, sous clé.

Il faut savoir que les dispositifs étudiés pour éviter les accidents, tels que les verrous à câble, les verrous de détente, etc., ne suffisent pas à empêcher une mauvaise utilisation de la carabine à air comprimé par une personne mal intentionnée. Les armoires métalliques sont la solution la meilleure pour réduire la possibilité d'une mauvaise utilisation intentionnelle de la carabine à air comprimé de la part d'un enfant ou d'une personne non autorisée.

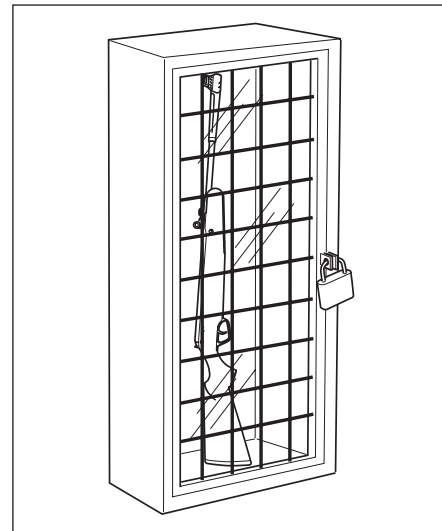

4. NE JAMAIS TIRER EN DIRECTION DE L'EAU OU D'UNE SURFACE DURE.

Tirer en direction de l'eau, contre un rocher ou tout autre surface dure augmente les risques de ricochets ou de fragmentation de la balle ou des plombs, qui pourraient atteindre involontairement une cible autre que celle qui était visée.



5. S'ASSURER DE CONNAÎTRE LES DISPOSITIFS DE SÉCURITÉ DE LA CARABINE À AIR COMPRIMÉ QU'ON UTILISE, MAIS NE JAMAIS OUBLIER QUE CES DISPOSITIFS NE REMPLACENT PAS LES RÈGLES DE SÉCURITÉ ET DE MANIPULATION.

Garder la carabine "en sûreté" jusqu'au moment où on est prêt à tirer; cependant, il ne faut jamais compter sur un dispositif de sécurité pour prévenir l'accident. Il faut impérativement connaître et utiliser les dispositifs de sécurité spécifiques de la carabine à air comprimé qu'on manipule, mais la meilleure façon de prévenir les accidents est de suivre la procédure de manipulation de sécurité décrite dans ces règles de sécurité et dans la notice d'instructions.

Pour se familiariser avec les règles d'usage approprié des carabines à air comprimé, il est préférable de suivre un Cours de Sécurité sur les carabines à air comprimé, assuré par des spécialistes de l'utilisation et des procédures de sécurité.

6. EFFECTUER UN ENTRETIEN APPROPRIÉ DE LA CARABINE À AIR COMPRIMÉ.

Entreposer et transporter la carabine à air comprimé de façon à éviter que la saleté ou la poussière ne s'accumulent dans les mécanismes de fonctionnement. Nettoyer et lubrifier la carabine à air comprimé en suivant les instructions de cette notice, et après chaque utilisation, pour prévenir la corrosion, les dommages au canon et l'accumulation d'impuretés.

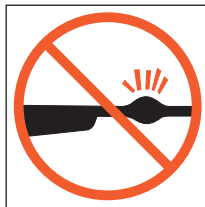

Contrôler toujours le canon avant de charger l'arme, pour s'assurer qu'il est propre et libre d'éventuelles obstructions. **Tirer avec un canon obstrué risque de provoquer une augmentation de pression et de vous blesser ainsi que les personnes qui se trouvent à proximité.**

Au cas où vous noteriez un bruit insolite lors du tir, interrompez immédiatement le tir, engagez la sûreté manuelle de la carabine à air comprimé et déchargez-la. Vérifiez ensuite que le canon n'est pas obstrué.

7. UTILISER LES PLOMBS APPROPRIÉS.

S'assurer que chaque plomb utilisé est bien du calibre approprié à la carabine à air comprimé utilisée. Le calibre de la carabine à air comprimé est clairement estampillé sur le canon de la carabine à air comprimé. L'utilisation de projectiles de qualité inférieure peut avoir des conséquences sur la qualité du tir ou boucher le canon, à cause d'une accumulation de plombs à l'intérieur de celui-ci.

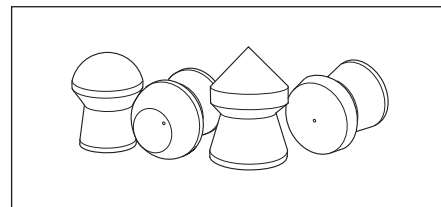

8. PORTER TOUJOURS DES LUNETTES DE PROTECTION PENDANT LE TIR.

Un plomb ou des fragments de plomb peuvent être projetés en arrière ou rebondir et causer de graves lésions, incluant le risque de cécité. Pour tirer, le tireur même et les personnes présentes doivent toujours porter des lunettes de protection, d'une résistance appropriée.



9. NE JAMAIS GRIMPER SUR UN ARBRE, SAUTER DES PALISSADES ET DES FOSSES AVEC UNE CARABINE À AIR COMPRIMÉ CHARGÉE.

Basculer le canon avant de grimper sur des arbres ou d'en descendre, avant d'escalader une palissade ou de sauter un fossé ou un obstacle. Ne jamais diriger ou tirer une carabine à air comprimé vers vous-même ou en direction d'une autre personne.



10. ÉVITER DE CONSOMMER DES BOISSONS ALCOOLISÉES OU DE PRENDRE DES MÉDICAMENTS QUI MODIFIENT LES RÉACTIONS OU LES REFLEXES PENDANT LE TIR.

Eviter de boire des boissons alcoolisées avant de tirer. Si vous êtes sous l'effet de médicaments qui peuvent ralentir les réactions motrices ou influencer sur votre capacité de jugement, évitez toute manipulation d'une arme.



11. NE JAMAIS TRANSPORTER UNE CARABINE À AIR COMPRIMÉ CHARGÉE.

Décharger toujours la carabine à air comprimé avant de la mettre dans un véhicule. Les chasseurs et les tireurs doivent charger la carabine à air comprimé seulement quand ils sont arrivés sur le lieu du tir.



12. NE JAMAIS TIRER AVEC LA CARABINE À AIR COMPRIMÉ SANS PLOMB DANS LE CANON.

Cela pourrait causer des dommages irréparables à la carabine.

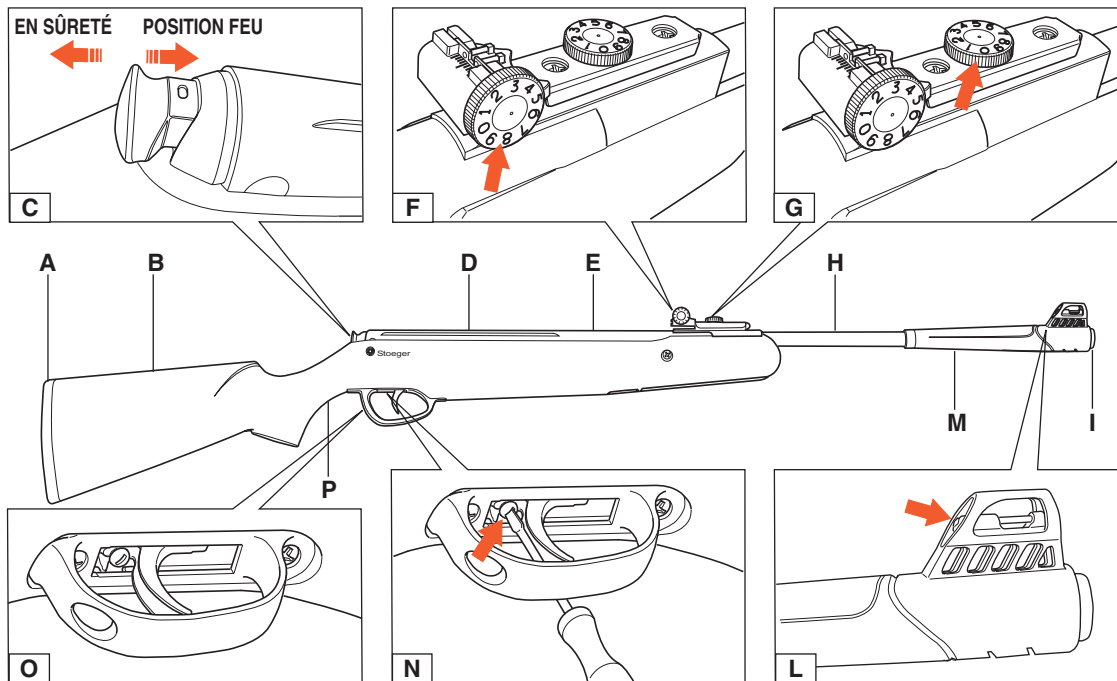

1 PARTIES DE LA CARABINE

A Plaque de couche
B Crosse
C Sûreté

D Rail pour le montage de la lunette de visée

E Cylindre de compression

F Molette de réglage dérive

G Molette de réglage élévation

H Canon

I Bouche

L Guidon antérieur avec fibre optique

M Manchon poignée

N Vis de réglage de la course de la détente

O Pontet

P Poignée pistolet

2 MANIPULATION DE LA SÛRETÉ

Votre carabine à air comprimé est dotée d'un système de mise en sûreté automatique, qui s'active automatiquement quand vous armez la carabine. La sûreté est située à la fin du cylindre de compression (**fig. C**):

- En arrière = en sécurité (Safe)

Le bouton de sûreté ressort en arrière - le point blanc est visible - la sûreté est donc **ENGAGÉE** ou en position de "sécurité"

- En avant = feu (Fire)

Pousser complètement en avant le bouton de sûreté - le point blanc n'est pas visible - donc la sûreté **N'EST PAS ENGAGÉE**, elle est en position "feu".

3 RÉGLER LA DÉTENTE

La détente est réglée à l'usine et la plupart des utilisateurs n'éprouveront pas le besoin de modifier ce réglage.

Cette détente à bossette est munie d'une vis de réglage, pour régler la longueur de la course (**fig. N**).

Cette caractéristique est réservée aux tireurs les plus chevronnés pour les modèles X10, X20, X20 Suppressor, Atac, Atac Suppressor et X50.

- Pour réduire la longueur de la course, tourner la vis dans le sens des aiguilles d'une montre.
- Pour augmenter la longueur de la course, tourner la vis dans le sens inverse aux aiguilles d'une montre.

4 ARMER

Pointer la carabine à air comprimé vers une direction en sécurité maintenant toujours le doigt éloigné de la détente (**fig. Q**).

Saisir d'une main la crosse au niveau de la poignée pistolet. Tout en tenant la carabine solidement, **donner un coup sur le manchon de canon derrière le guidon**, pour le libérer de sa position de blocage (**fig. R**).

Saisir le manchon de canon derrière le guidon et le tirer jusqu'en butée. On doit sentir l'enclenchement de la détente quand vous lâchez. Tant que la détente n'est pas enclenchée il faut maintenir solidement le canon et ne pas le lâcher. Faire attention à ne pas se coincer les mains ou les doigts dans la zone basculante (**fig. S**).

5 CHARGER

Vérifier que les plombs sont adaptés au calibre de la carabine à air comprimé. Introduire le plomb dans le canon jusqu'à ce qu'il atteigne le niveau de la surface arrière du canon (**fig. T**).

Replacer le canon à sa position de blocage originale.

Faire encore attention à ne pas se coincer les mains ou les doigts dans la partie basculante (**fig. U**).

6 TIRER: VISER ET TIRER LE COUP

Tenir les doigts éloignés du pontet tant qu'on n'est pas en train de viser, pousser complètement en avant le bouton de la sûreté puis appuyer sur la détente. La sûreté peut être "engagée" ou en position de "sécurité" chaque fois qu'on la tire complètement en arrière (le point blanc est visible).

A) Erroné (**fig. V**)

B) Correct (**fig. Z**)

La carabine à air comprimé est équipée d'une hausse réglable aussi bien pour l'élévation (haut-bas) (1) que pour la dérive (droite-gauche) (2).

Les réglages d'élévation possibles sont marqués sur la vis d'élévation et s'effectuent en tournant la molette 1 d'élévation.

- Tourner dans le sens des aiguilles d'une montre pour tirer plus bas
- Tourner dans le sens inverse aux aiguilles d'une montre pour tirer plus haut

Le réglage latéral, droite et gauche, est marqué sur l'indicateur coulissant et s'effectuent en tournant la molette 2.

- Tourner dans le sens des aiguilles d'une montre pour tirer plus vers la droite
- Tourner dans le sens inverse aux aiguilles d'une montre pour tirer plus vers la gauche

L'échelle de mesure et les numéros n'indiquent pas les distances, mais ils ont seulement une fonction de repère.

7 ENTRETIEN DE LA CARABINE

L'entretien de la carabine à air comprimé exige un nettoyage minimum.

Parties mécaniques:

Le canon doit être nettoyé avant son rangement et en tout cas après 500 coups à l'aide d'une tige spécifique pour le nettoyage (éviter les brosses en laiton pour ne pas abîmer la rayure) ou en se servant des tampons de nettoyage, qui doivent être tirées comme de vrais plombs. Appliquer, à discrétion, une goutte d'huile dans le canon.

Tous les 1000 coups, appliquer une goutte d'huile pour armes dans la chambre de compression (fig. W).

Les parties métalliques bronzées, comme le canon ou le cylindre de compression doivent être protégés contre la rouille. Maintenir cette protection et nettoyer ces parties à l'aide de tampons imbibés d'huile.

Toutes les parties mécaniques visibles, bascule, détente et sûreté, peuvent être lubrifiées à des intervalles réguliers, pour maintenir une fonctionnalité correcte.

Entretien de la crosse:

Les crosses en matériel synthétique n'exigent aucun entretien, nettoyer à l'aide d'un chiffon souple. Les crosses en bois doivent être entretenues exclusivement dans des locaux à une température ambiante, puisque la chaleur excessive pourrait provoquer des fissures. Les crosses en bois doivent être nettoyées avec un produit pour bois vernis et un chiffon souple.

Entreposage:

- Ne pas ranger la carabine en position armée pour éviter d'affaiblir le ressort principal.
- Décharger la carabine à air comprimé toujours dans une direction sûre et en respectant toujours les normes de sécurité.
- Ne pas ranger la carabine dans des milieux humides.

ATTENTION

- **Ne pas essayer de démonter la carabine à air comprimé. Se rendre auprès d'un point de vente agréé.**
- **Ne pas modifier la carabine à air comprimé; une utilisation autre que celle qui est prévue dans ce mode d'emploi peut rendre la carabine dangereuse et entraînera l'annulation de la garantie.**
- **Toute modification non autorisée peut rendre l'usage de la carabine dangereux et provoquer de graves lésions ou des morts.**
- **Le tir avec la carabine sans plombs dans le canon (à blanc) peut entraîner des dommages irréparables à la carabine à air comprimé.**

8 ASSISTANCE ET RÉPARATIONS

Contactez votre vendeur pour une première assistance ou le distributeur officiel de votre zone.

La liste des Distributeurs Officiels Stoeger Airguns est disponible sur le site: "www.stoegerairguns.com".

GARANTIE

Les carabines à air comprimé Stoeger sont garanties 2 ans à partir de la date d'achat.

Tous dommages accidentels, tous dommages indirects consécutifs au non respect des mises en garde décrites dans le mode d'emploi présent et tout démontage non autorisé ne sont pas couverts par la garantie.

Ne sont pas couverts par la garantie:

- le mauvais usage ou les dégâts accidentels/accidents
- le mauvais soin et entretien
- le non respect des instructions décrites dans le mode d'emploi
- l'usure normale due à l'utilisation
- la rouille et la corrosion
- les obstructions du canon

Les crosses ne sont pas couvertes par la garantie. Pour les produits Stoeger, la présente garantie ne couvre pas les réclamations présentées par des propriétaires successifs.

BITTE LESEN SIE VOR BENUTZUNG DES LUFTGEWEHRS DIE IN DIESER ANLEITUNG ENTHALTENEN ANWEISUNGEN UND VORSICHTSMASSNAHMEN AUFMERKSAM DURCH.

Wir gratulieren Ihnen zum Kauf Ihres neuen STOEGER-Luftgewehres, und wünschen Ihnen viel Freude damit.

ACHTUNG

DIESES LUFTGEWEHR IST KEIN SPIELZEUG.

ES DARF AUSSCHLIESSLICH VON ERWACHSENEN BENUTZT WERDEN. GEHEN SIE MIT DEM LUFTGEWEHR IMMER WIE MIT EINER ECHTEN WAFFE UM.

ACHTUNG

BEFOLGEN SIE DIE SICHERHEITSANWEISUNGEN IN DIESER ANLEITUNG GENAU UND BEWAHREN SIE SIE SORGFÄLTIG FÜR EINE SPÄTERE VERWENDUNG AUF. VERKAUFEN SIE IHR LUFTGEWEHR NICHT OHNE DIE DAZUGEHÖRIGE BEDIENUNGSANLEITUNG.

EIGENTÜMER UND BENUTZER MÜSSEN ALLE VOR ORT GELTENDEN GESETZLICHEN VORSCHRIFTEN IN BEZUG AUF DIE HALTUNG UND VERWENDUNG VON LUFTGEWEHREN KENNEN UND EINHALTEN.

INHALT

1	Teile des Luftgewehrs	53
2	Sichere Handhabung	54
3	Einstellung des Abzugs.....	54
4	Spannen	54
5	Laden	54
6	Schießvorgang: Zielen und Schießen	54
7	Wartung des Luftgewehrs	55
8	Service und Reparaturen	55

Diese Bedienungsanleitung kann ohne vorherige Ankündigung geändert werden.



RX20

**DYNAMIC
SPORT
S3 SUPPRESSOR**

D

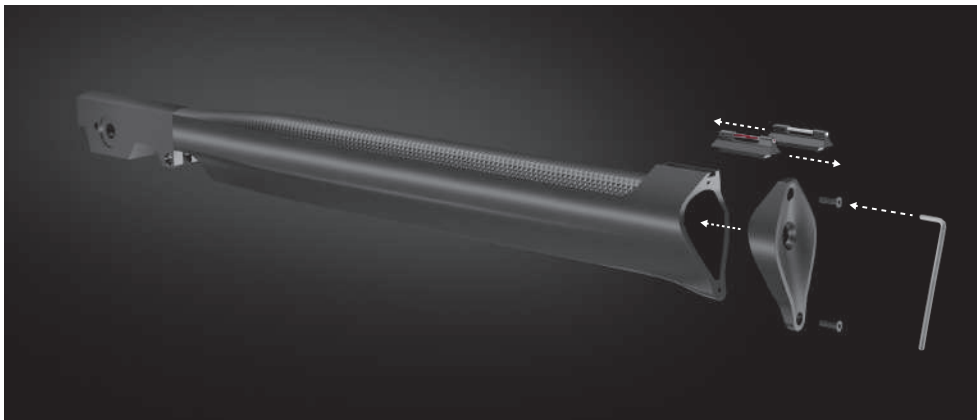

RX20

**SPORT
S3 SUPPRESSOR**

SICHERHEITSVORSCHRIFTEN IN BEZUG AUF DAS LUFTGEWEHR

1. RICHTEN SIE DAS LUFTGEWEHR NIEMALS AUF EIN ZIEL, AUF DAS ES GEFÄHRLICH SEIN KÖNNTE, ZU SCHIESSEN.

Richten Sie ein Gewehr niemals auf einen Körperteil oder eine andere Person. Dies gilt vor allem für die Beladung oder Entladung des Luftgewehrs.

Beim Schießen auf eine Zielscheibe müssen Sie sich vergewissern, ob sich dahinter jemand/etwas befindet.

Sie sind dafür verantwortlich, vor jeder Schussabgabe gewissenhaft zu überprüfen, dass das Geschoss keine unbeabsichtigten Verletzungen oder Schäden an Personen oder Gegenständen verursachen kann, insbesondere auch für den Fall, dass die Zielscheibe verfehlt oder durchgeschossen wird.



2. EIN LUFTGEWEHR KANN SCHWERWIEGENDE SCHÄDEN VERURSACHEN ODER TÖTEN. GEHEN SIE MIT EINEM LUFTGEWEHR IMMER WIE MIT EINER ECHTEN WAFFE UM UND VERHALTEN SIE SICH SO, ALS OB ES GELADEN WÄRE.

Gehen Sie im Zweifelsfall niemals davon aus, dass ein Luftgewehr ungeladen ist. **Überprüfen Sie durch Abkippen des Laufes, ob sich keine Kugel im Lauf befindet. Nur so können Sie sich eindeutig vom Ladezustand des Luftgewehrs überzeugen.**

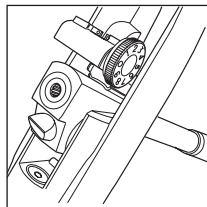

3. DAS LUFTGEWEHR AUSSERHALB DER REICHWEITE VON KINDERN AUFBEWAHREN.

Der Eigentümer des Luftgewehrs ist dafür verantwortlich, Kindern und Jugendlichen unter 18 Jahren sowie anderen unbefugten Personen den Zugriff zu verwehren, sofern sie nicht unter Aufsicht stehen.

Um das Risiko zu vermeiden, dass Kinder in einen Unfall verwickelt werden, schließen Sie das Luftgewehr in einem Sch-

rank ein, und bewahren Sie die Kugeln/Diabolos an einem separaten Ort, ebenfalls unter Verschluss auf.

Beachten Sie, dass die Systeme zur Verhütung von Schießunfällen, wie Kabelschlösser, Abzugschlösser usw. lediglich den Gebrauch bzw. Missbrauch des Luftgewehrs durch eine vorsätzlich handelnde Person verhindern können. Stahlschränke sind die beste Lösung, um einen vorsätzlichen Missbrauch des Luftgewehrs durch Kinder oder andere unbefugte Personen zu verhindern.

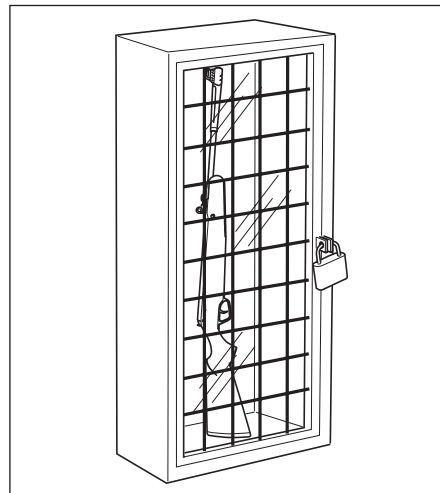

4. NIEMALS AUF WASSERFLÄCHEN ODER HARTE OBERFLÄCHEN SCHIESSEN.

Durch Schießen auf eine Wasserfläche, gegen einen Fels oder sonstige harte Oberflächen besteht eine Hohe Wahrscheinlichkeit, dass die Kugel oder Geschoßsplitter abprallen oder brechen und damit ungewollt ein weiteres Ziel treffen.



5. VERGEWISSERN SIE SICH, DASS SIE DIE SICHERHEITSVORRICHTUNGEN DES BENUTZTEN LUFTGEWEHRS GUT KENNEN, VERGESSEN SIE DABEI ABER NICHT, DASS DIESE KEINEN ERSATZ FÜR DIE SICHERHEITS- UND GEBRAUCHSVORSCHRIFTEN DARSTELLEN.

Lassen Sie das Luftgewehr so lange „gesichert“, bis Sie zum Schuss bereit sind, verlassen Sie sich aber niemals nur auf die Sicherheitsvorrichtungen. Natürlich müssen Sie die Sicherheitsvorrichtungen des von Ihnen benutzten Luftgewehrs gut kennen; es gibt jedoch bessere Methoden, um Unfällen vorzubeugen, indem Sie die Hinweise für einen sicheren Umgang mit Waffen befolgen, die in diesen Vorschriften und der Bedienungsanleitung beschrieben sind.

Um die Regeln für eine ordnungsgemäße Benutzung von Luftgewehren besser kennenzulernen, empfiehlt es sich, einen Kurs für den sicheren Umgang mit Luftgewehren zu besuchen, der von Experten abgehalten wird, die die Vorschriften über einen sicheren Umgang mit Waffen gut kennen.

6. EINE ORDNUNGSGEMÄSSE WARTUNG DES LUFTGEWEHRS DURCHFÜHREN.

Achten Sie bei der Aufbewahrung und dem Transport des Luftgewehrs darauf, dass sich im Mechanismus keine Schmutz- oder Staubansammlungen bilden. Reinigen und ölen Sie das Luftgewehr nach jeder Verwendung gemäß den Anweisungen dieser Anleitung, um Korrosion, Schäden am Gewehrlauf oder Schmutzansammlungen zu vermeiden, die die Benutzung des Gewehrs im Notfall behindern könnten. Kontrollieren Sie vor dem Beladen des Gewehrs immer den Lauf, um sich zu vergewissern, dass er sauber und nicht verstopft ist. **Die Abgabe von Schüssen mit verstopftem Gewehrlauf kann zu einer gefährlichen Druckansammlung führen, wodurch Sie selbst oder andere Personen in der Nähe verletzt werden könnten.**

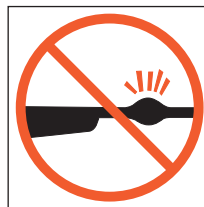

Falls bei einem Schuss ein anomales Geräusch ertönt, unterbrechen Sie den Vorgang, sichern Sie das Luftgewehr und entladen Sie es. Überprüfen Sie anschließend, ob der Lauf verstopft sind.

7. GEEIGNETE KUGELN VERWENDEN.

Vergewissern Sie sich, dass das Kaliber der benutzten Kugeln dem des Luftgewehrs entspricht. Das Kaliber des Luftgewehrs ist deutlich lesbar in den Gewehrlauf eingestanzt. Die Verwendung von Kugeln minderwertiger Qualität kann sich auf die Zielgenauigkeit auswirken oder zu einer Verstopfung des Gewehrlaufs aufgrund einer Ansammlung von Kugeln führen.

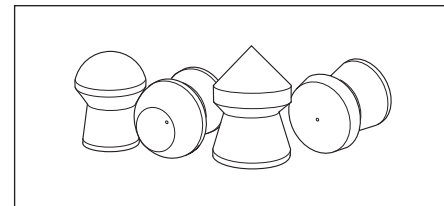

8. WÄHREND DES SCHIESSVORGANGS IMMER SCHUTZBRILLE UND GEHÖRSCHUTZ TRAGEN.

Es ist möglich, dass Kugeln oder Kugelfragmente zurückgeschleudert werden oder abprallen und schwere Verletzungen verursachen; es besteht sogar die Möglichkeit, das Augenlicht zu verlieren. Der Benutzer eines Luftgewehrs sowie eventuell in der Nähe befindliche Personen müssen daher immer eine robuste Schutzbrille tragen.



9. NIEMALS MIT GELADENEM LUFTGEWEHR AUF BÄUME UND HECKEN KLETTERN ODER ÜBER GRÄBEN SPRINGEN.

Bevor Sie auf einen Baum klettern bzw. davon herunter steigen, über eine Hecke klettern bzw. einen Graben oder sonstige Hindernisse überspringen, müssen Sie den Lauf abknicken. Ziehen oder drücken Sie ein Luftgewehr niemals gegen sich oder eine andere Person.



10. NIEMALS ALKOHOLISCHE GETRÄNKE ODER MEDIKAMENTE ZU SICH NEHMEN, DIE IHR URTEILSVERMÖGEN UND IHRE REFLEXE BEIM SCHIESSVORGANG BEEINTRÄCHTIGEN KÖNNTEN.

Trinken Sie vor der Benutzung des Gewehrs keinen Alkohol. Bei der Einnahme von Medikamenten kann es zu einer Einschränkung der motorischen Fähigkeiten und des Urteilsvermögens kommen - vermeiden Sie daher unter dem Einfluss dieser Substanzen den Umgang mit Waffen.



12. DAS LUFTGEWEHR NICHT OHNE KUGELN IM LAUF VERWENDEN.

Dies könnte zu irreparablen Schäden am Gewehr führen.

11. NIEMALS EIN GELADENES LUFTGEWEHR TRANSPORTIEREN.

Entladen Sie ein Luftgewehr immer, bevor Sie es in ein Fahrzeug einladen. Jäger und Schützen dürfen das Luftgewehr erst laden, wenn sie am Zielort angelangt sind.



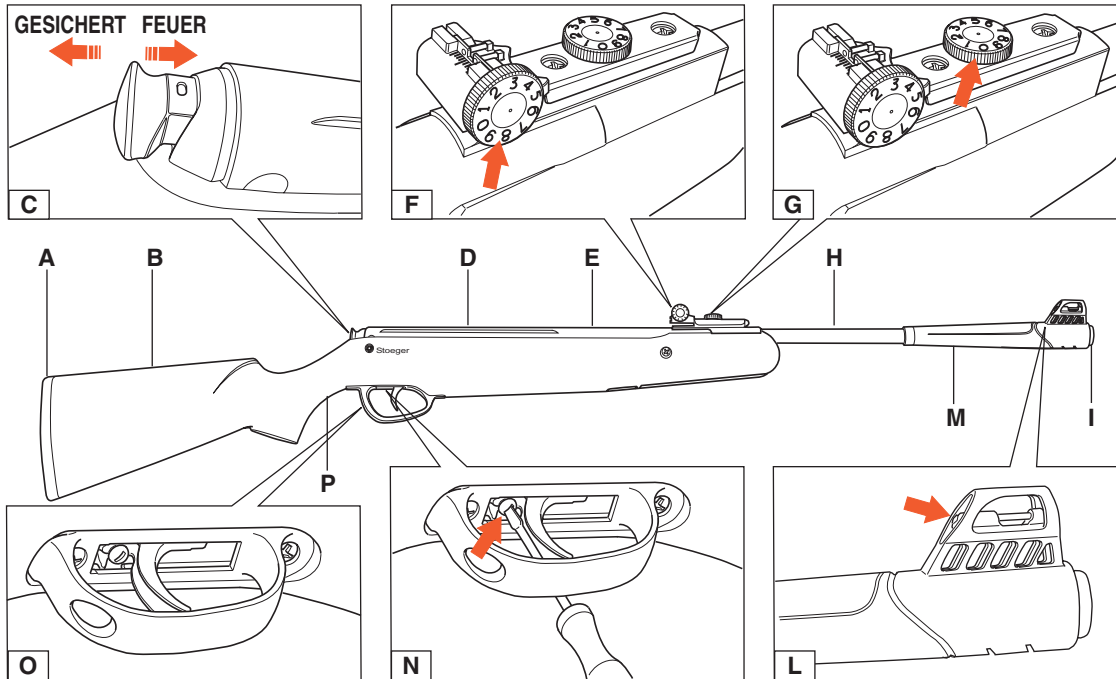

1 TEILE DES LUFTGEWEHRS

- A Schaftkappe aus Gummi
- B Schaft
- C Sicherung

D Schiene für die Anbringung einer Zieloptik

- E Kompressionszylinder
- F Stellrad Spiel (rechts-links)
- G Stellrad Anheben (hoch-tief)
- H Lauf
- I Mündung

- L Korn mit Glasfaser
- M Griff
- N Stellschraube für Einstellung des Abzugsweges
- O Abzugsbügel
- P Pistolengriff

2 SICHERE HANDHABUNG

Ihr Luftgewehr ist mit einem automatischen Sicherungssystem ausgestattet, das bei der Öffnung des Gewehrs automatisch aktiviert wird. Der Sicherungsschieber befindet sich am Ende des Kompressionsrohrs (**Abb. C**):

- Nach hinten = gesichert (Safe)
Sicherungsschieber komplett herausgezogen - weißer Punkt sichtbar - die Sicherung ist AKTIVIERT oder in der Position "gesichert"
- nach vorne = Feuerbereit (Fire)
Sicherungsschieber komplett nach vorne drücken - weißer Punkt nicht sichtbar - die Sicherung ist DEAKTIVIERT oder in der Position "Feuer".

3 EINSTELLUNG DES ABZUGS

Der Abzug ist ab Werk eingestellt; ein Großteil der Benutzer muss ihn daher nicht ändern, weil keine Spezialeinstellung notwendig ist.

Der zweistufige Abzug ist mit einer Einstellschraube für die Kalibrierung des Abzugweges versehen (**Abb. N**).

Diese Vorrichtung ist erfahrenen Benutzern der Modelle X10, X20, X20 Suppressor, Atac, Atac Suppressor und X50 vorbehalten.

- Um den Abzugweg zu verringern, drehen Sie die Schraube im Uhrzeigersinn.
- Um den Abzugweg zu vergrößern, drehen Sie die Schraube gegen den Uhrzeigersinn.

4 SPANNEN

Drehen Sie das Luftgewehr in eine sichere Richtung und halten Sie den Finger weit vom Abzug entfernt (**Abb. Q**).

Greifen Sie mit einer Hand den Schaft am Pistolengriff. Halten Sie das Gewehr gut fest und **bewegen Sie den Lauf vor der Kimme leicht hin und her**, um die Blockierung zu lösen (**Abb. R**).

Greifen Sie den Lauf in Bereich hinter dem Korn und ziehen Sie ihn bis zum Anschlag nach unten. Beim Loslassen sollte das Klicken der Abzugssicherung zu hören sein. Solange kein Klick ertönt, das Gewehr weiterhin gut festhalten und keinesfalls loslassen. Achten Sie darauf, dass Hände oder Finger nicht in den abgeknickten Bereich eingeklemmt werden (**Abb. S**).

5 LADEN

Vergewissern Sie sich, dass die Kugeln dem Kaliber des Luftgewehrs entsprechen. Legen Sie die Kugeln so in den Lauf ein, dass sie eine Ebene mit diesem bilden (**Abb. T**).

Nun können Sie das Gewehr wieder schließen. Achten Sie erneut darauf, dass Hände oder Finger nicht in den abgeknickten Bereich eingeklemmt werden (**Abb. U**).

6 SCHIEßVORGANG: ZIELEN UND SCHIEßEN

Halten Sie die Finger vom Abzugsbügel entfernt, solange Sie nicht zielen. Drücken Sie den Sicherungsschieber komplett nach vorne und anschließend den Abzug. Die Sicherung kann jederzeit wieder aktiviert oder auf die gesicherte Position gestellt werden, indem man den Schieber komplett herauszieht (weißer Punkt sichtbar).

A) Falsch (**Abb. V**)

B) Richtig (**Abb. Z**)

Das Korn des Luftgewehrs kann sowohl in der Höhe (hoch-tief) (1) als auch im Spiel (rechts-links) (2) verstellt werden.

Die mögliche Regulierung der Höhe ist auf der Stellschraube angezeigt und kann durch Drehen des Stellrads 1 Anheben reguliert werden.

- Durch Drehen im Uhrzeigersinn schießt das Gewehr weiter nach unten
- Durch Drehen gegen den Uhrzeigersinn schießt das Gewehr weiter nach oben

Die mögliche Regulierung des Spiels ist auf dem Schieber angezeigt und kann durch Drehen des Stellrads 2 Spiel reguliert werden.

- Durch Drehen im Uhrzeigersinn werden die Kugeln weiter nach rechts geschossen
- Durch Drehen gegen den Uhrzeigersinn werden die Kugeln weiter nach links geschossen

Die Mess-Skalen und Nummern zeigen nicht die Entfernungen an, sondern sind lediglich Bezugswerte.

7 WARTUNG DES LUFTGEWEHRS

Für die Pflege des Luftgewehrs sind nur wenige Reinigungs- und Wartungsarbeiten notwendig.

Mechanik:

Der Gewehrlauf sollte vor der Lagerung oder in jedem Fall nach 500 Schüssen mit einem speziellen Reinigungsstab (keine Messingbürsten verwenden, um die Rillen nicht zu beschädigen) oder mit Reinigungskugeln gesäubert werden, die wie echte Kugeln abgeschossen werden. Schmieren Sie den Lauf gegebenenfalls mit einem Tropfen Gewehról.

Alle 1000 Schüsse einen Tropfen Gewehról in die Kompressionskammer geben (**Abb. W**).

Die blau gefärbten Teile, wie Lauf oder Kompressionszylinder, sind mit Rostschutz behandelt. Behalten Sie diesen Schutz bei, indem Sie die Teile mit einem in Öl getränkten Lappen reinigen.

Alle sichtbaren Teile der Mechanik, Bodenstück, Abzug und Sicherung, können in regelmäßigen Abständen mit ein wenig Öl geschmiert werden, um einen ordnungsgemäßen Betrieb zu gewährleisten.

Pflege des Schaftes:

Schäfte aus Synthetikmaterial benötigen keine Pflege, außer dass sie von Verschmutzungen gereinigt und anschließend abgetrocknet werden müssen (mit einem weichen Stoff- oder Papiertuch). Schäfte aus Holz dürfen nur bei

Raumtemperatur aufbewahrt werden, da sich bei zu großer Hitze Risse bilden können. Sie müssen mit Öl und einem weichen Tuch gereinigt werden.

Aufbewahrung:

- Lagern Sie das Gewehr nicht in gespannter Position, um zu vermeiden, dass die Hauptfeder beschädigt wird.
- Entladen Sie das Luftgewehr immer in eine sichere Richtung und unter Einhaltung der Sicherheitsvorschriften.
- Bewahren Sie das Gewehr nicht in feuchter Umgebung auf.

ACHTUNG

- **Versuchen Sie keinesfalls, das Luftgewehr zu zerlegen, sondern wenden Sie sich an einen autorisierten Kundendienst oder Ihren Fachhändler vor Ort.**
- **Nehmen Sie keine Veränderungen an dem Luftgewehr vor; bei einer anderen als der in dieser Anleitung genannten Verwendung können durch das Gewehr gefährliche Situationen ausgelöst werden; außerdem hat dies den Verfall der Garantie zur Folge.**
- **Jede nicht autorisierte Änderung an dem Gewehr erhöht die Gefahr seiner Benutzung und kann zu schweren oder gar tödlichen Verletzungen führen.**
- **Das Abgeben von Schüssen mit dem Gewehr, ohne Kugeln im Lauf ("leer schießen"), kann zu irreparablen Schäden am Luftgewehr führen.**

8 SERVICE UND REPARATUREN

Bitte wenden Sie sich zunächst an Ihr Fachgeschäft oder den offiziell für Ihr Gebiet zuständigen Vertriebshändler.

Eine Liste mit den offiziellen Stoeger-Vertriebshändlern für Luftgewehre ist auf der Internetseite "stoegerairguns.com" erhältlich.

GARANTIE

Wir gewähren 2 Jahre Garantie ab Kaufdatum.

Zufalls-/oder Folgeschäden aufgrund unsachgemäßer Verwendung, die durch die Nichtbeachtung der in dieser Bedienungsanleitung enthaltenen Hinweise und die nicht autorisierte Zerlegung des Gewehrs entstehen, werden durch die Garantie nicht abgedeckt.

Von der Garantie ausgeschlossen sind:

- unsachgemäße Verwendung oder Zufalls-/oder Folgeschäden daraus
- nachlässige Pflege und Wartung
- Nichtbeachtung der Anweisungen in der Bedienungsanleitung
- Abnutzung und Verschleiß
- Rost und Korrosion
- Verstopfung des Gewehrlaufs

Holzteile sind nicht Bestandteil der Gewährleistung. Die Garantie gilt nur für den Käufer, nicht für Reklamationen durch einen späteren Eigentümer des Stoeger-Produktes.

ПЕРЕД ИСПОЛЬЗОВАНИЕМ ВИНТОВКИ ОЗНАКОМЬТЕСЬ С УКАЗАНИЯМИ НАСТОЯЩЕЙ ИНСТРУКЦИИ ПО ЭКСПЛУАТАЦИИ.

Поздравляем Вас с приобретением вашей новой пневматической винтовки **STOEGER** и благодарим за покупку.

ВНИМАНИЕ

ЭТА ПНЕВМАТИЧЕСКАЯ ВИНТОВКА - НЕ ИГРУШКА. ПОЛЬЗОВАТЬСЯ ЭТОЙ ПНЕВМАТИЧЕСКОЙ ВИНТОВКОЙ МОГУТ ТОЛЬКО ВЗРОСЛЫЕ.

ПРОСИМ ВАС ПОЛНОСТЬЮ ИЗУЧИТЬ НАСТОЯЩЕЕ РУКОВОДСТВО ПО ЭКСПЛУАТАЦИИ. ВСЕГДА ОБРАЩАЙТЕСЬ С ВАШЕЙ ПНЕВМАТИЧЕСКОЙ ВИНТОВКОЙ, КАК С ОГНЕСТРЕЛЬНЫМ ОРУЖИЕМ.

ВНИМАНИЕ

НЕУКОСНИТЕЛЬНО СОБЛЮДАЙТЕ ВСЕ МЕРЫ БЕЗОПАСНОСТИ, ИЗЛОЖЕННЫЕ В НАСТОЯЩЕМ РУКОВОДСТВЕ, И ХРАНИТЕ ЕГО В НАДЁЖНОМ МЕСТЕ ДЛЯ ПОСЛЕДУЮЩЕГО ИСПОЛЬЗОВАНИЯ. НЕ ПЕРЕПРОДАВАЙТЕ ВАШУ ПНЕВМАТИЧЕСКУЮ ВИНТОВКУ БЕЗ НАСТОЯЩЕГО РУКОВОДСТВА.

СОБСТВЕННИК ОРУЖИЯ И ВСЕ, КТО ИМ ПОЛЬЗУЕТСЯ ДОЛЖНЫ НЕУКОСНИТЕЛЬНО СОБЛЮДАТЬ ВСЕ ТРЕБОВАНИЯ МЕСТНОГО ЗАКОНОДАТЕЛЬСТВА, КАСАЮЩИЕСЯ ВЛАДЕНИЯ ЭТОЙ ПНЕВМАТИЧЕСКОЙ ВИНТОВКОЙ И ЕЁ ПРИМЕНЕНИЯ.

СОДЕРЖАНИЕ

1	Устройство винтовки	61
2	Техника безопасности.....	62
3	Регулировка хода спускового крючка	62
4	Взведение	62
5	Заряжание	62
6	Стрельба: прицеливание и производство выстрела	62
7	Техобслуживание и уход	63
8	Сервис и ремонт	63

Инструкции могут быть изменены без предварительного уведомления.



RX20

**DYNAMIC
SPORT
S3 SUPPRESSOR**

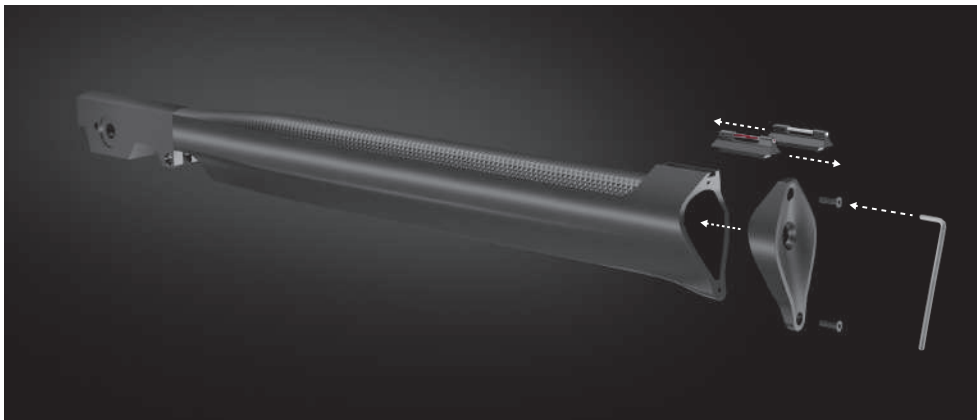

RUS

МЕРЫ БЕЗОПАСНОСТИ

1. НИКОГДА НЕ НАПРАВЛЯЙТЕ ПНЕВМАТИЧЕСКУЮ ВИНТОВКУ В СТОРОНУ ЧЕЛОВЕКА ИЛИ ЖИВОТНЫХ.

Никогда не направляйте ствол винтовки в свою сторону или в сторону других людей. Это правило имеет особое значение во время заряжания и разряжания пневматической винтовки.

Во время стрельбы в цель необходимо знать, что находится позади мишени.

Если Вы не попадёте в цель, или если пуля пробьёт мишень, то Вам необходимо удостовериться в том, что выстрел не произвёл непредусмотренного поражения.



2. ПНЕВМАТИЧЕСКАЯ ВИНТОВКА МОЖЕТ НАНЕСТИ ТЯЖЁЛЫЕ УВЕЧЬЯ ИЛИ ПРИВЕСТИ К ЛЕТАЛЬНОМУ ИСХОДУ. ВСЕГДА ОБРАЩАЙТЕСЬ С ПНЕВМАТИЧЕСКИМ ОРУЖИЕМ, КАК С БОЕВЫМ И ТАК, БУДТО ОНО ЗАРЯЖЕНО.

Никогда не предполагайте, что пневматическая винтовка разряжена. **Единственный надёжный способ убедиться в том, что оружие разряжено - это открыть ствол и осмотреть её на предмет наличия пули.**

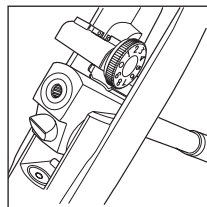

3. ХРАНИТЕ ВАШУ ПНЕВМАТИЧЕСКУЮ ВИНТОВКУ В НЕДОСТУПНОМ ДЛЯ ДЕТЕЙ МЕСТЕ.

Вы должны предпринять необходимые меры для недопущения несанкционированного доступа к Вашей пневматической винтовке детей до 18 лет и других лиц.

В целях уменьшения риска несчастных случаев с детьми, необходимо разрядить Вашу пневматическую винтовку, закрыть её на замок и хранить боеприпасы в отдельном месте, запирающемся на замок.

Просим принять во внимание тот факт, что

приспособления, предназначенные для предотвращения несчастных случаев, такие как тросовые замки, предохранители спускового крючка и т.п. не всегда предотвращают использование или злоупотребление Вашей пневматической винтовкой со стороны определённых лиц. Стальные оружейные сейфы являются самым надёжным средством снижения вероятности преднамеренного злоупотребления Вашей пневматической винтовкой со стороны детей или других лиц, не имеющих соответствующего разрешения.

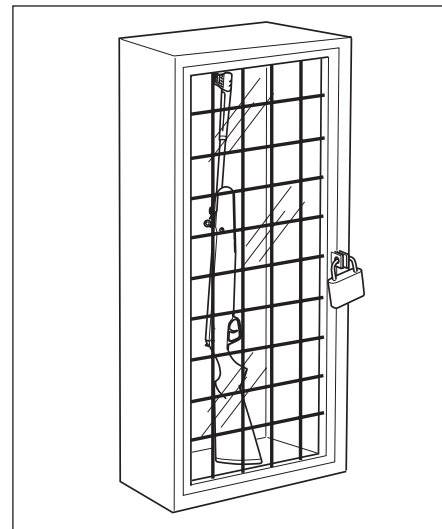

4. НИКОГДА НЕ СТРЕЛЯЙТЕ ПО ВОДЕ И ТВЁРДЫМ ПРЕГРАДАМ.

Стрельба по поверхности воды, по камню или по иной твёрдой поверхности увеличивает риск рикошета или разрушения пули, что может привести к поражению непредусмотренной или периферийной цели.



5. ИЗУЧИТЕ ПРАВИЛА БЕЗОПАСНОГО ОБРАЩЕНИЯ С ПНЕВМАТИЧЕСКОЙ ВИНТОВКОЙ. НО ПРИ ЭТОМ ИМЕЙТЕ В ВИДУ, ЧТО ПРЕДОХРАНИТЕЛЬНЫЕ УСТРОЙСТВА НЕ ЗАМЕНЯЮТ НАВЫКОВ БЕЗОПАСНОГО ОБРАЩЕНИЯ.

Для предотвращения несчастных случаев всегда держите винтовку на предохранителе до полной готовности к производству выстрела и никогда не полагайтесь только на предохранительные устройства. Необходимо изучить и соблюдать правила безопасного обращения пневматической винтовкой, которой Вы пользуетесь. Наилучший способ предотвращения несчастных случаев - соблюдение правил безопасного обращения, приведённых здесь и в других разделах паспорта на изделие.

Для дальнейшего совершенствования Ваших навыков безопасного использования пневматических винтовок пройдите соответствующие курсы под руководством специалиста по применению пневматического оружия и безопасному обращению с ним.

6. СОБЛЮДАЙТЕ ПРАВИЛА ОБСЛУЖИВАНИЯ ВАШЕЙ ПНЕВМАТИЧЕСКОЙ ВИНТОВКИ.

Храните и переносите Вашу пневматическую винтовку таким образом, чтобы избежать скопления грязи или пыли на деталях механизма. Для предотвращения коррозии, повреждения ствола и скопления грязи после каждого использования производите чистку и смазку Вашей пневматической винтовки в соответствии с указаниями, приведёнными в паспорте. Это позволит избежать нештатного срабатывания оружия. **Перед каждым заряданием осматривайте канал ствола на предмет наличия посторонних предметов.** Производство выстрела с забитым стволом может вызвать опасное увеличение давления и травмировать Вас и окружающих. Если во время выстрела Вы услышите необычный звук, немедленно

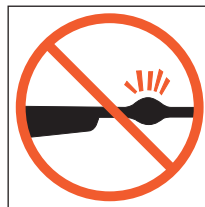

прекратите стрельбу, поставьте оружие на ручной предохранитель и разрядите пневматическую винтовку. Удостоверьтесь в том, что в стволе нет посторонних предметов.

7. ИСПОЛЬЗУЙТЕ ТОЛЬКО ШТАТНЫЕ БОЕПРИПАСЫ.

Удостоверьтесь в том, что калибр используемых Вами пуль соответствует калибру пневматической винтовки. Калибр пневматической винтовки указан на стволе. Использование некачественных пуль может снизить точность стрельбы или привести к забиванию ствола по причине застревания пули в канале ствола.

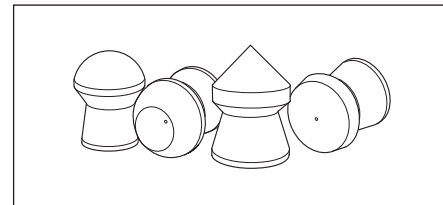

RUS

8. ВО ВРЕМЯ СТРЕЛБЫ ПОЛЬЗУЙТЕСЬ ЗАЩИТНЫМИ ОЧКАМИ.

Пуля или её осколки могут срикошетить и нанести увечья стрелку, включая потерю зрения. Тем не менее, травмы, получаемые в подобных обстоятельствах, могут быть очень тяжёлыми, включая потерю зрения, поэтому стрелок всегда должен пользоваться ударопрочными защитными очками при стрельбе из любой пневматической винтовки.



9. НИКОГДА НЕ ВЛЕЗАЙТЕ НА ДЕРЕВО, НЕ ПЕРЕЛЕЗАЙТЕ ОГРАЖДЕНИЯ ИЛИ ИНЫЕ ПРЕПЯТСТВИЯ С ЗАРЯЖЕННОЙ ПНЕВМАТИЧЕСКОЙ ВИНТОВКОЙ.

Откройте ствол перед тем как залезть на дерево или слезть с него, а также перед преодолением ограды, канавы или другого препятствия. Никогда не тяните за заряженную пневматическую винтовку и не толкайте ей других людей.



10. ВО ВРЕМЯ СТРЕЛБЫ НЕ ПРИНИМАЙТЕ АЛКОГОЛЬНЫЕ НАПИТКИ И ПСИХОТРОПНЫЕ ЛЕКАРСТВЕННЫЕ ПРЕПАРАТЫ.

Не распивайте алкогольные напитки во время стрельбы. Если Вы принимаете лекарственные препараты, снижающие быстроту реакции или мыслительной деятельности, не берите в руки оружие, находясь под воздействием указанных препаратов.



12. ЗАПРЕЩАЕТСЯ ПРОИЗВОДИТЬ ВЫСТРЕЛ БЕЗ ПУЛКИ В СТОЛЕ.

Это может вызвать повреждения, не подлежащие ремонту.

11. НЕ ПЕРЕВОЗИТЕ ЗАРЯЖЕННУЮ ПНЕВМАТИЧЕСКУЮ ВИНТОВКУ.

Разрядите пневматическую винтовку, перед тем как положить её в машину. Охотники и стрелки-спортсмены должны заряжать пневматическую винтовку только после прибытия к месту назначения.



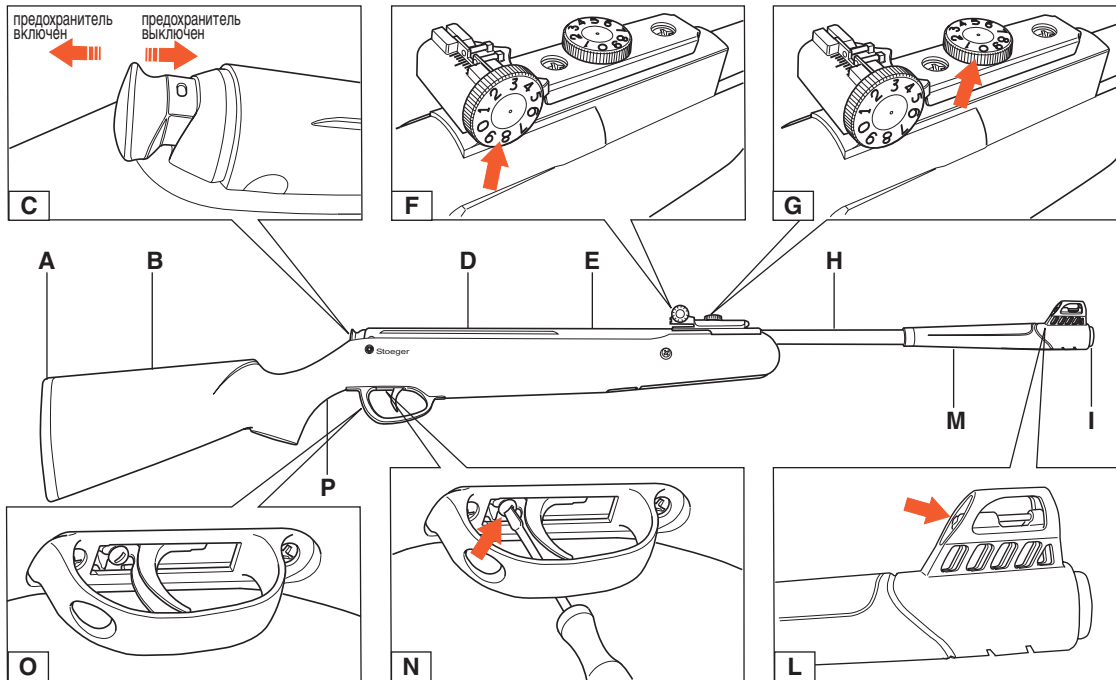

1 ДЕТАЛИ ПНЕВМАТИЧЕСКОЙ ВИНТОВКИ:

- A Резиновый затыльник
- B Ложа
- C Предохранитель
- D Планка для установки оптического прицела

- E Компрессионный цилиндр
- F Винт регулировки по боковому сносу
- G Винт регулировки по возвышению
- H Ствол
- I Дульный срез

- L Волоконно-оптическая мушка
- M Ствольная накладка
- N Винт регулировки спускового крючка
- O Спусковая скоба
- P Щейка ложи

2 БЕЗОПАСНОЕ ОБРАЩЕНИЕ

Ваша пневматическая винтовка оснащена безопасным механизмом запираения, который включается автоматически в момент взведения винтовки. Предохранительное устройство находится на задней части компрессионного цилиндра (рис. С):

- Назад = предохранитель включен
J Отведите предохранительное устройство полностью назад - если видна белая полоска - казённая часть в безопасном положении и предохранитель включен
- Вперед = предохранитель выключен
J Направьте предохранительное устройство полностью вперед - белая полоска не видна - предохранитель отключён, при нажатии на спусковой крючок происходит выстрел

3 РЕГУЛИРОВКА ХОДА СПУСКОВОГО КРЮЧКА

Спусковой механизм отрегулирован на заводе, поэтому для большинства стрелков не требуется дополнительной регулировки.

Двухэтапный спусковой механизм оснащён регулировочным винтом, позволяющим изменять длину окончательного хода (рис. N).

Эта функция предназначена только для опытных стрелков и предусмотрена на моделях X10, X20, X20 Suppressor, Atac, Atac Suppressor и X50.

- Длина окончательного хода уменьшается вращением винта по часовой стрелке.
- Длина окончательного хода увеличивается вращением винта против часовой стрелки.

4 ВЗВЕДЕНИЕ

Направьте пневматическую винтовку в безопасное направление, убрав при этом палец со спускового крючка (рис. Q).

Возьмите винтовку одной рукой за шейку ложки. Крепко удерживая винтовку, обхватите ствол перед мушкой для открытия казённой части (рис. R).

Поверните ствол вокруг оси вниз до крайнего положения. При этом, когда усилие будет ослаблено, Вы услышите щелчок замка спускового механизма. Не ослабляйте давления на ствол до тех пор, пока не услышите щелчка. Будьте внимательны и не зажмите пальцы в области шарнира (рис. S).

5 ЗАРЯЖАНИЕ

Удостоверьтесь в том, что калибр пули соответствует калибру винтовки. Вставьте пулю в канал ствола таким образом, чтобы хвостовая часть пули находилась на одном уровне со срезом казённой части винтовки (рис. T).

Перевести ствол в исходное запертое положение.

При этом будьте внимательны и не зажмите пальцы в области шарнира (рис. U).

6 СОБЛЮДАЙТЕ ПРАВИЛА ОБСЛУЖИВАНИЯ ВАШЕЙ ПНЕВМАТИЧЕСКОЙ ВИНТОВКИ

Держите палец вне спусковой скобы, пока не наведете на мишень, направьте предохранительное устройство полностью вперед и нажмите на спусковой крючок. Можно в любой момент включить предохранитель, для этого отведите предохранительное устройство полностью назад (белая полоска видна).

A) Неправильно (рис. V)

B) Правильно (рис. Z)

Ваша пневматическая винтовка оснащена прицельным приспособлением, которое регулируется по возвышению (1) (вверх-вниз) и по боковому сносу (вправо-влево) (2).

Отметки вертикальной регулировки нанесены на винт вертикальной регулировки. Вертикальная регулировка осуществляется вращением винта 1.

- Вращением по часовой стрелке достигается смещение точки попадания вниз
- Вращением против часовой стрелки достигается смещение точки попадания вверх

Отметки бокового сноса находятся на целике. Горизонтальная регулировка осуществляется вращением винта 2.

- Вращением по часовой стрелке достигается смещение точки попадания вправо
- Вращением против часовой стрелки достигается смещение точки попадания влево

Цифровые обозначения на шкалах не соответствуют дистанции, они нанесены для удобства запоминания регулировок.

7 ТЕХОБСЛУЖИВАНИЕ ПНЕВМАТИЧЕСКОЙ ВИНТОВКИ

Пневматическая винтовка не требует частой чистки и обслуживания.

Механические части:

Чистка ствола должна производиться перед хранением или после каждых 500 выстрелов при помощи шомпола (не рекомендуется пользоваться латунными щётками для предотвращения износа резьбы) или специальных чистящих пуль, которые выстреливаются как обычная пуля. При чистке рекомендуется добавить каплю масла Stoeger Airgun в ствол. Через каждые 1000 выстрелов добавить каплю ружейного масла в компрессионную камеру (рис. W).

Вороненные части, такие как ствол и компрессионный цилиндр должны быть защищены от коррозии. Защита от коррозии производится протиранием указанных частей ветошью, пропитанной маслом.

Для обеспечения надежного функционирования все видимые механические части, спусковой крючок, предохранитель должны регулярно смазываться каплей масла.

Уход за ложей:

Ложка из синтетического материала не требует какого-либо ухода за исключением чистки и протирания насухо при помощи мягкой ветоши

или полотенца. Деревянная ложка должна просушиваться при комнатной температуре, т.к. чрезмерное тепло может вызвать растрескивание дерева. Деревянную ложку можно отполировать маслом и мягкой ветошью.

Хранение:

- При хранении винтовки поршень не должен быть на боевом взводе: это может ослабить пружину.
- Разрядите вашу винтовку выстрелом в безопасное направление и, строго соблюдая все правила безопасности.
- Храните винтовку в сухом месте.

ВНИМАНИЕ

- Не пытайтесь разбирать вашу пневматическую винтовку. Разборка винтовки должна производиться только в специализированных мастерских.
- Запрещается вносить изменения в конструкцию винтовки. Нарушение правил обращения с винтовкой ставит под угрозу безопасность эксплуатации и влечёт утрату права на гарантийное обслуживание.
- Внесение каких-либо изменений в конструкцию без согласования с производителем делает винтовку опасной в использовании и может привести к тяжёлым или смертельным ранениям.
- Запрещается производить выстрел без пули в зарядной камере (холостой выстрел). Это может вызвать повреждения, не подлежащие ремонту.

8 ОБСЛУЖИВАНИЕ И РЕМОНТ

Для проведения первого техобслуживания обратитесь в магазин, где вы приобрели винтовку или свяжитесь с официальным дилером производителя в вашей стране. Список официальных дилеров предприятия Stoeger Airguns находится на сайте "stoegerairguns.com".

ГАРАНТИЙНЫЕ ОБЯЗАТЕЛЬСТВА

Все пневматические винтовки Stoeger имеют гарантию 2 года, с момента продажи.

Гарантийные обязательства не распространяются на повреждения в результате нарушения правил эксплуатации, приведённых в настоящем паспорте, а также по причине самовольной разборки.

Негарантийные случаи:

- Неправильная эксплуатация или случайное повреждение
- Несоблюдение периодичности техобслуживания или несоблюдение требований по уходу
- Нарушение инструкции по эксплуатации
- Эксплуатационный износ
- Ржавчина или коррозия
- Инородное тело в стволе

Не осуществляется гарантийный ремонт деревянных частей. Настоящая гарантия не распространяется на претензии со стороны последующих владельцев каких-либо изделий предприятия Stoeger.

ΔΙΑΒΑΣΤΕ ΠΡΟΣΕΚΤΙΚΑ ΤΙΣ ΟΔΗΓΙΕΣ ΚΑΙ ΤΟΥΣ ΚΑΝΟΝΕΣ ΑΣΦΑΛΕΙΑΣ ΠΟΥ ΠΕΡΙΕΧΟΝΤΑΙ ΣΤΟ ΠΑΡΟΝ ΕΓΧΕΙΡΙΔΙΟ ΠΡΙΝ ΧΡΗΣΙΜΟΠΟΙΗΣΕΤΕ ΤΟ ΤΟΥΦΕΚΙ ΠΕΠΙΕΣΜΕΝΟΥ ΑΕΡΑ.

Σας συγχαίρουμε και σας ευχαριστούμε για την αγορά του νέου σας τουφεκιού πεπιασμένου αέρα με βλήματα STOEGER.

ΠΡΟΣΟΧΗ

ΑΥΤΟ ΤΟ ΤΟΥΦΕΚΙ ΠΕΠΙΕΣΜΕΝΟΥ ΑΕΡΑ ΔΕΝ ΕΙΝΑΙ ΕΝΑ ΠΑΙΧΝΙΔΙ. ΑΥΤΟ ΤΟ ΤΟΥΦΕΚΙ ΠΕΠΙΕΣΜΕΝΟΥ ΑΕΡΑ ΠΡΕΠΕΙ ΝΑ ΧΡΗΣΙΜΟΠΟΙΕΙΤΑΙ ΑΠΟΚΛΕΙΣΤΙΚΑ ΑΠΟ ΕΝΗΛΙΚΕΣ.

ΠΑΡΑΚΑΛΟΥΜΕ ΝΑ ΔΙΑΒΑΣΕΤΕ ΠΡΟΣΕΚΤΙΚΑ ΟΛΟΚΛΗΡΟ ΤΟ ΕΓΧΕΙΡΙΔΙΟ ΧΡΗΣΤΗ. ΧΕΙΡΙΖΕΣΤΕ ΠΑΝΤΑ ΤΟ ΤΟΥΦΕΚΙ ΠΕΠΙΕΣΜΕΝΟΥ ΑΕΡΑ ΣΑΝ ΝΑ ΗΤΑΝ ΕΝΑ ΠΡΑΓΜΑΤΙΚΟ ΟΠΛΟ.

ΠΡΟΣΟΧΗ

ΑΚΟΛΟΥΘΕΙΤΕ ΠΡΟΣΕΚΤΙΚΑ ΤΙΣ ΟΔΗΓΙΕΣ ΣΧΕΤΙΚΑ ΜΕ ΤΗΝ ΑΣΦΑΛΕΙΑ, ΠΟΥ ΠΕΡΙΕΧΟΝΤΑΙ ΣΤΟ ΠΑΡΟΝ ΕΓΧΕΙΡΙΔΙΟ ΧΡΗΣΤΗ ΚΑΙ ΔΙΑΤΗΡΗΣΤΕ ΕΠΙΜΕΛΩΣ ΤΟ ΕΓΧΕΙΡΙΔΙΟ ΓΙΑ ΜΕΛΛΟΝΤΙΚΗ ΧΡΗΣΗ. ΜΗΝ ΠΟΥΛΗΣΕΤΕ ΤΟ ΤΟΥΦΕΚΙ ΠΕΠΙΕΣΜΕΝΟΥ ΑΕΡΑ ΧΩΡΙΣ ΤΟ ΣΧΕΤΙΚΟ ΕΓΧΕΙΡΙΔΙΟ ΧΡΗΣΤΗ.

Ο ΙΔΙΟΚΤΗΤΗΣ ΚΙ Ο ΧΡΗΣΤΗΣ ΥΠΟΧΡΕΩΝΟΝΤΑΙ ΝΑ ΤΗΡΟΥΝ ΕΞ ΟΛΟΚΛΗΡΟΥ ΤΟΥΣ ΤΟΠΙΚΟΥΣ ΝΟΜΟΥΣ ΠΟΥ ΑΦΟΡΟΥΝ ΤΗΝ ΚΑΤΟΧΗ ΚΑΙ ΤΗ ΧΡΗΣΗ ΤΟΥ ΤΟΥΦΕΚΙΟΥ ΠΕΠΙΕΣΜΕΝΟΥ ΑΕΡΑ.

ΠΕΡΙΕΧΟΜΕΝΑ

1	Τμήματα τουφεκιού πεπιασμένου αέρα	69
2	Ασφαλής χειρισμός	70
3	Ρύθμιση της σκανδάλης	70
4	Οπλισμός	70
5	Γέμισμα	70
6	Βολή: σκόπευση και πυροβολισμός	70
7	Συντήρηση τουφεκιού πεπιασμένου αέρα.....	71
8	Σέρβις και Επισκευές	71

Το εγχειρίδιο υποβάλλεται σε τροποποιήσεις χωρίς προηγούμενη γνωστοποίηση.



RX20

**DYNAMIC
SPORT
S3 SUPPRESSOR**

MGS
MULTI GRIP SYSTEM

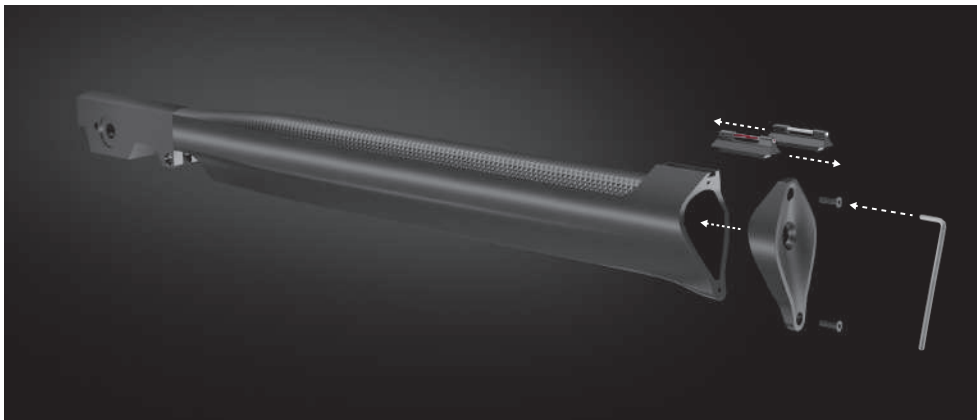

RX20

**SPORT
S3 SUPPRESSOR**

GR

ΚΑΝΟΝΕΣ ΣΧΕΤΙΚΑ ΜΕ ΤΗΝ ΑΣΦΑΛΕΙΑ ΤΟΥ ΤΟΥΦΕΚΙΟΥ ΠΕΠΙΕΣΜΕΝΟΥ ΑΕΡΑ

1. ΜΗΝ ΣΤΡΕΦΕΤΕ ΠΟΤΕ ΤΟ ΤΟΥΦΕΚΙ ΠΕΠΙΕΣΜΕΝΟΥ ΑΕΡΑ ΣΕ ΚΑΤΙ ΣΤΟ ΟΠΟΙΟ ΜΠΟΡΕΙ ΝΑ ΕΙΝΑΙ ΕΠΙΚΙΝΔΥΝΟ ΝΑ ΠΥΡΟΒΟΛΗΣΤΕ.

Μην στρέφετε ποτέ ένα όπλο προς οποιοδήποτε σημείο του σώματός σας ή προς οποιοδήποτε άλλο πρόσωπο. Αυτό είναι ιδιαίτερα σημαντικό κατά το γέμισμα και το άδειασμα του τουφεκιού πεπιεσμένου αέρα. Όταν πυροβολείτε κάποιο στόχο, να είστε σίγουροι για το τι βρίσκεται από πίσω του.

Σε περίπτωση που αστοχήσετε ή η σφαίρα διαπεράσει τον στόχο, είναι ευθύνη σας να βεβαιωθείτε ότι η σφαίρα δεν θα μπορέσει να προκαλέσει ακούσιους τραυματισμούς ή ζημιές σε πρόσωπα ή αντικείμενα.



2. ΕΝΑ ΤΟΥΦΕΚΙ ΠΕΠΙΕΣΜΕΝΟΥ ΑΕΡΑ ΜΠΟΡΕΙ ΝΑ ΠΡΟΚΑΛΕΣΕΙ ΜΟΝΙΜΗ ΒΛΑΒΗ Ή ΘΑΝΑΤΟ. ΧΕΙΡΙΖΕΣΤΕ ΠΑΝΤΑ ΕΝΑ ΤΟΥΦΕΚΙ ΠΕΠΙΕΣΜΕΝΟΥ ΑΕΡΑ ΟΠΩΣ ΕΝΑ ΠΡΑΓΜΑΤΙΚΟ ΟΠΛΟ ΚΑΙ ΣΑΝ ΝΑ ΕΙΝΑΙ ΓΕΜΑΤΟ.

Μην θεωρείτε ποτέ ότι ένα τουφέκι πεπιεσμένου αέρα είναι άδαιο. Ο μόνος τρόπος για να βεβαιωθείτε ότι σε ένα τουφέκι πεπιεσμένου αέρα δεν υπάρχουν φυσίγγια στη θαλάμη, είναι η οπτική εξέταση του εσωτερικού της κάνης.

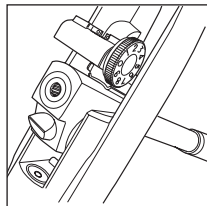

3. ΦΥΛΑΣΣΕΤΕ ΤΟ ΤΟΥΦΕΚΙ ΠΕΠΙΕΣΜΕΝΟΥ ΑΕΡΑ ΜΑΚΡΙΑ ΑΠΟ ΤΑ ΠΑΙΔΙΑ.

Είναι ευθύνη του ιδιοκτήτη του τουφεκιού πεπιεσμένου αέρα τα παιδιά κι οι νέοι κάτω των 18 ετών, ή άλλα μη εξουσιοδοτημένα πρόσωπα, να μην έχουν πρόσβαση σ' αυτό αν δεν επιβλέπονται. Προκειμένου να μειωθεί ο κίνδυνος ατυχημάτων που μπορούν να εμπλέκουν παιδιά, κλειδώνετε το τουφέκι πεπιεσμένου αέρα και αποθηκεύετε τα φυσίγγια σε άλλο σημείο, επίσης κλειδωμένο. Πρέπει να ληφθεί υπόψη ότι τα συστήματα που χρησιμοποιούνται για την πρόληψη ατυχημάτων, όπως για παράδειγμα τα λουκέτα με σύρμα, οι τάπες θαλάμης κλπ.,

δεν μπορούν από μόνα τους να αποτρέψουν τη χρήση ή κατάχρηση του τουφεκιού πεπιεσμένου αέρα από κάποιο πρόσωπο αποφασισμένο να το χρησιμοποιήσει. Οι ατσάλινες οπλοθήκες είναι η πιο ενδεδειγμένη λύση για να μειωθεί η πιθανότητα σκόπιμης κατάχρησης του τουφεκιού πεπιεσμένου αέρα από τα παιδιά ή μη εξουσιοδοτημένα πρόσωπα.

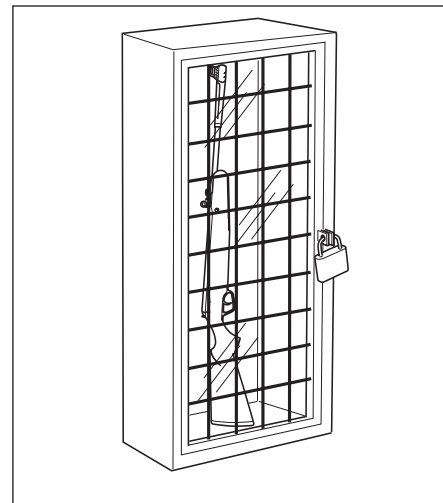

4. ΠΟΤΕ ΜΗΝ ΠΥΡΟΒΟΛΕΙΤΕ ΣΤΟ ΝΕΡΟ Ή ΣΕ ΣΚΛΗΡΕΣ ΕΠΙΦΑΝΕΙΕΣ.

Πυροβολώντας στο νερό, σ' ένα βράχο ή άλλη σκληρή επιφάνεια, αυξάνεται η δυνατότητα εξοστρακισμών ή θρυμματισμού της σφαίρας ή των σκαγιών, που θα μπορούσαν ακουσίως να χτυπήσουν ένα δευτερεύοντα στόχο.



5. ΒΕΒΑΙΩΘΕΙΤΕ ΟΤΙ ΓΝΩΡΙΖΕΤΕ ΤΙΣ ΔΙΑΤΑΞΕΙΣ ΑΣΦΑΛΕΙΑΣ ΤΟΥ ΤΟΥΦΕΚΙΟΥ ΠΕΠΙΕΣΜΕΝΟΥ ΑΕΡΑ ΠΟΥ ΧΡΗΣΙΜΟΠΟΙΕΙΤΑΙ, ΑΛΛΑ ΘΥΜΗΘΕΙΤΕ: ΑΥΤΕΣ ΟΙ ΔΙΑΤΑΞΕΙΣ ΔΕΝ ΥΠΟΚΑΘΙΣΤΟΥΝ ΤΙΣ ΔΙΑΔΙΚΑΣΙΕΣ ΑΣΦΑΛΟΥΣ ΧΕΙΡΙΣΜΟΥ ΤΟΥ.

Διατηρείτε το τουφέκι σας πεπιεσμένου αέρα “ασφαλές” έως ότου είστε έτοιμοι να πυροβολήσετε, εντούτοις μην επαφίστε ποτέ αποκλειστικά στις διατάξεις ασφαλείας για να αποφύγετε κάποιο ατύχημα. Είναι απαραίτητο να γνωρίζετε τις ειδικές διατάξεις ασφαλείας του τουφεκιού πεπιεσμένου αέρα που χειρίζεστε, αλλά τα ατυχήματα μπορούν να προληφθούν με τον καλύτερο τρόπο, ακολουθώντας τις διαδικασίες χειρισμού με ασφάλεια, που περιγράφονται σ' αυτούς του κανόνες και εντός του εγχειριδίου οδηγιών.

Για την απόκτηση περισσότερης οικειότητας με τους κανόνες για την ενδεδειγμένη χρήση των τουφεκιών πεπιεσμένου αέρα, συνιστάται να παρακολουθήσετε ένα Σεμινάριο Ασφαλείας για τα τουφέκια πεπιεσμένου αέρα, οργανωμένο από ειδικούς για το χειρισμό και τις διαδικασίες ασφαλείας.

6. ΠΡΑΓΜΑΤΟΠΟΙΕΙΤΕ ΤΗΝ ΕΝΔΕΔΕΙΓΜΕΝΗ ΣΥΝΤΗΡΗΣΗ ΤΟΥ ΤΟΥΦΕΚΙΟΥ ΠΕΠΙΕΣΜΕΝΟΥ ΑΕΡΑ.

Αποθηκεύετε ή μεταφέρετε το τουφέκι πεπιεσμένου αέρα με τέτοιο τρόπο ώστε οι βρωμιές ή η σκόνη να μην συσσωρεύονται στους μηχανισμούς. Καθαρίζετε και λιπάνετε το τουφέκι πεπιεσμένου αέρα, ακολουθώντας τις ενδείξεις που χορηγούνται στο παρόν εγχειρίδιο, μετά από κάθε χρήση, για να προληφθούν: διάβρωση, ζημιές στην κάνη ή συσσώρευση βρωμιάς.

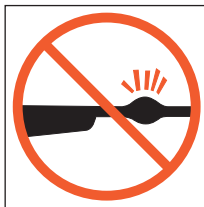

Ελέγχετε πάντα την κάνη πριν οπλίσετε το όπλο, για να βεβαιωθείτε ότι είναι καθαρή και ελεύθερη από ενδεχόμενα ξένα σώματα. **Πυροβολώντας με κάποιο ξένο σώμα στην κάνη μπορεί να καθορίσει την αύξηση πίεσης και να προκαλέσει τραυματισμούς σε εσάς και στα πρόσωπα πλησίον σας.** Αν ο πυροβολισμός

παράγει έναν ασυνήθιστο θόρυβο, διακόπτετε αμέσως τη βολή, βάζετε την ασφάλεια στο τουφέκι πεπιεσμένου αέρα και το αδειάζετε. Κατ' επέκταση ελέγχετε αν η κάνη δεν έχουν ξένα σώματα.

7. ΧΡΗΣΙΜΟΠΟΙΕΙΤΕ ΕΝΔΕΔΕΙΓΜΕΝΑ ΒΛΗΜΑΤΑ.

Βεβαιωθείτε ότι κάθε χρησιμοποιούμενο βλήμα είναι ενδεδειγμένου διαμετρήματος για το τουφέκι πεπιεσμένου αέρα που χρησιμοποιείται. Το διαμέτρημα του τουφεκιού πεπιεσμένου αέρα αποτυπώνεται ευκρινώς πάνω στις κάνες του τουφεκιού πεπιεσμένου αέρα. Η χρήση βλημάτων χαμηλής ποιότητας μπορεί να επηρεάσει την ακρίβεια της βολής ή να εμφράξει την κάνη, λόγω συσσώρευσης βλημάτων εντός αυτής της τελευταίας.

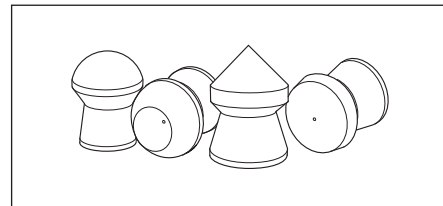

8. ΦΟΡΑΤΕ ΠΑΝΤΑ ΠΡΟΣΤΑΤΕΥΤΙΚΑ ΓΥΑΛΙΑ ΚΑΙ ΩΤΟΑΣΠΙΔΕΣ ΚΑΤΑ ΤΗ ΒΟΛΗ.

Υπάρχει ενδεχόμενο να εκτοξευτεί ένα βλήμα ή μεταλλικά θραύσματα προς τα πίσω και να χτυπήσουν τον χειριστή του τουφεκιού πεπιεσμένου αέρα προκαλώντας σοβαρό τραυματισμό, περιλαμβανόμενης της πιθανής απώλειας της όρασης. Πυροβολώντας, ο χειριστής και τα παρευρισκόμενα πρόσωπα πρέπει να φορούν πάντα προστατευτικά γυαλιά, ενδεδειγμένης ανθεκτικότητας.



9. ΠΟΤΕ ΜΗΝ ΣΚΑΡΦΑΛΩΝΕΤΕ ΣΕ ΔΕΝΤΡΑ, ΔΙΑΣΚΕΛΙΖΕΤΕ ΦΡΑΧΤΕΣ ΚΑΙ ΥΠΕΡΠΗΔΑΤΕ ΤΑΦΡΟΥΣ ΜΕ ΓΕΜΑΤΟ ΤΟΥΦΕΚΙ ΠΕΠΙΕΣΜΕΝΟΥ ΑΕΡΑ.

Ανοίγεται πάντα τη θάλαμη φυσιγγίου πριν σκαρφαλώσετε ή κατεβείτε από δέντρα, πριν διασκελίσετε ένα φράχτη ή υπερπηδήσετε μία τάφρο ή κάθε άλλο εμπόδιο. Ποτέ μην τραβάτε ή σπρώχνετε ένα τουφέκι πεπιεσμένου αέρα προς εσάς τους ίδιους ή προς άλλα πρόσωπα.



10. ΑΠΟΦΥΓΕΤΕ ΤΗ ΛΗΨΗ ΑΛΚΟΟΛΟΥΧΩΝ ΠΟΤΩΝ Ή ΦΑΡΜΑΚΩΝ ΠΟΥ ΜΠΟΡΟΥΝ ΝΑ ΜΕΙΩΣΟΥΝ ΤΗΝ ΙΚΑΝΟΤΗΤΑ ΚΡΙΣΗΣ ΚΑΙ ΤΑ ΑΝΤΑΝΑΚΛΑΣΤΙΚΑ ΚΑΤΑ ΤΗ ΒΟΛΗ.

Αποφύγετε την κατάποση αλκοολούχων ποτών πριν βάλτε. Αν λαμβάνετε φάρμακα που μπορούν να καθορίσουν τη μείωση της κινητικότητας ή της κρίσης, μην χειρίζεστε το όπλο ενόσω βρίσκεστε υπό την επίρρεια αυτών των ουσιών.



11. ΜΗΝ ΜΕΤΑΦΕΡΕΤΕ ΠΟΤΕ ΤΟ ΤΟΥΦΕΚΙ ΠΕΠΙΕΣΜΕΝΟΥ ΑΕΡΑ ΓΕΜΑΤΟ.

Αδειάζετε πάντα το τουφέκι πεπιεσμένου αέρα πριν το φορτώσετε σε ένα όχημα. Κυνηγοί και σκοπευτές πρέπει να γεμίζουν το τουφέκι πεπιεσμένου αέρα μόνο όταν φτάνουν στον προορισμό τους.



12. ΜΗΝ ΒΑΛΛΕΤΕ ΠΟΤΕ ΜΕ ΤΑ ΤΟΥΦΕΚΙΑ ΣΑΣ ΠΕΠΙΕΣΜΕΝΟΥ ΑΕΡΑ ΧΩΡΙΣ ΒΛΗΜΑΤΑ ΣΤΗ ΘΑΛΑΜΗ.

Αυτό μπορεί να προκαλέσει ανεπανόρθωτες ζημιές στο τουφέκι σας.

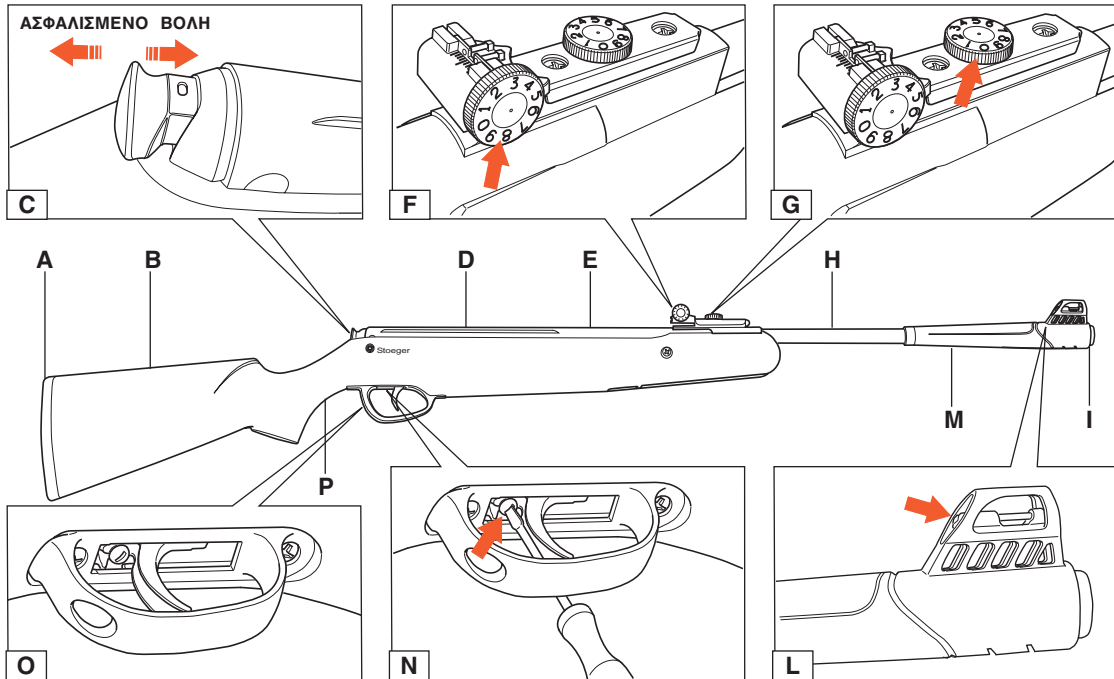

1 ΤΜΗΜΑΤΑ ΤΟΥ ΤΟΥΦΕΚΙΟΥ ΠΕΠΙΣΜΕΝΟΥ ΑΕΡΑ

- A** Πέλημα ανάκρουσης
- B** Κοντάκι
- C** Ασφάλεια
- D** Αυλάκωση για την τοποθέτηση οπτικού σκοπευτικού

- E** Κύλινδρος συμπίεσης
- F** Βίδα ρύθμισης τζόγου
- G** Βίδα ρύθμισης ανώθησης
- H** Κάνη
- I** Στόμιο κάνης

- L** Μπροστινό σκόπευτρο με οπτικές ίνες
- M** Λαβή
- N** Βίδα ρύθμισης σκανδάλης
- O** Προφυλακτήρας σκανδάλης
- P** Χειρολαβή πιστολιού

2 ΑΣΦΑΛΗΣ ΧΕΙΡΙΣΜΟΣ

Το τουφέκι σας πεπεισμένου αέρα έχει ένα αυτόματο σύστημα ασφαλείας, που ενεργοποιείται αυτομάτως όταν το οπλίζετε. Η ακίδα ασφαλείας βρίσκεται στο τέλος του σωλήνα συμπίεσης **(εικ. C)**:

- Πίσω = ασφαλισμένο

Κουμπί ασφαλείας τελείως προς τα πίσω - ορατή λευκή τελεία - η ασφάλεια είναι στη θέση "ON" ή "Safe".

- Εμπρός = βολή

Ωθήστε το κουμπί ασφαλείας τελείως προς τα εμπρός - μη ορατή λευκή τελεία - για να θέσετε την ασφάλεια στη θέση "OFF" ή "Fire".

3 ΡΥΘΜΙΣΗ ΤΗΣ ΣΚΑΝΔΑΛΗΣ

Η σκανδάλη ρυθμίζεται στο εργοστάσιο και το μεγαλύτερο μέρος των χρηστών δεν θα έχει ανάγκη από καμία εξατομικευμένη ρύθμιση.

Αυτή η σκανδάλη δύο βαθμίδων είναι εξοπλισμένη με μία βίδα ρύθμισης, για τη ρύθμιση του μήκους της δεύτερης βαθμίδας **(εικ. N)**.

Αυτό το χαρακτηριστικό είναι για τους πιο πεπειραμένους σκοπευτές στα μοντέλα X10, X20, X20 Suppressor, Atac, Atac Suppressor και X50.

- Για τη μείωση της δεύτερης βαθμίδας, στρέψτε τη βίδα δεξιόστροφα.
- Για την αύξηση του μήκους της δεύτερης βαθμίδας, στρέψτε τη βίδα αριστερόστροφα.

4 ΟΠΛΙΣΜΟΣ

Στρέψτε το τουφέκι πεπεισμένου αέρα προς μια ασφαλή κατεύθυνση ενόσω κρατάτε το δάκτυλό σας μακριά από τη σκανδάλη **(εικ. Q)**. Με ένα χέρι πιάνετε το κοντάκι στη χειρολαβή πιστολιού. Διατηρώντας το τουφέκι ακινητοποιημένο, **χτυπάτε ελαφρά το τμήμα της κάνης πίσω από το μπροστινό σκόπευτρο**, για να απελευθερωθεί από τη θέση κλειδώματος **(εικ. R)**.

Πιάνετε την κάνη στο τμήμα πίσω από το μπροστινό σκόπευτρο και την τραβάτε προς τα κάτω μέχρι το στοπ. Πρέπει να αντιληφθείτε το κλικ του ασφαλισματος της σκανδάλης όταν απελευθερώνετε. Έως ότου να γίνει αντιληπτό το κλικ, χρειάζεται να ελέγχετε καλά την κάνη και να μην την απελευθερώνετε. Προσέχετε να μην βάλετε το χέρι ή τα δάκτυλα στο ανοιχτό σημείο **(εικ. S)**.

5 ΓΕΜΙΣΜΑ

Ελέγχετε αν τα βλήματα είναι του ενδεδειγμένου διαμετρήματος για το τουφέκι πεπεισμένου αέρα. Εισάγετε τα βλήματα στην κάνη, έως ότου αυτά να προκύπτουν στο ίδιο επίπεδο της επιφάνειας του κλείστρου **(εικ. T)**.

Επαναφέρετε την κάνη στην αρχική θέση κλειδώματός της.

Προσέχετε πάλι να μην βάλετε τα χέρια ή τα δάκτυλα στο ανοιχτό σημείο **(εικ. U)**.

6 ΒΟΛΗ: ΣΚΟΠΕΥΣΗ ΚΑΙ ΠΥΡΟΒΟΛΙΣΜΟΣ

Διατηρήστε το δάκτυλο σε απόσταση από τη σκανδάλη έως ότου στοχεύσετε, ωθήστε το κουμπί ασφαλείας τελείως προς τα εμπρός, πιέστε τη σκανδάλη. Η ασφάλεια μπορεί να τεθεί πάλι στις θέσεις "ON" ή "Safe" ανά πάσα στιγμή τραβώντας τελείως προς τα εμπρός (ορατή λευκή τελεία).

A) Λάθος **(εικ. V)**

B) Σωστό **(εικ. Z)**

Το τουφέκι πεπεισμένου αέρα είναι εξοπλισμένο με ένα πίσω ρυθμιζόμενο σκόπευτρο τόσο για την ανώθηση (1) (πάνω - κάτω) όσο και για τον τζόγο (δεξιά - αριστερά) (2).

Οι δυνατές ρυθμίσεις ανώθησης είναι σημασμένες στη βίδα ανώθησης και πραγματοποιούνται περιστρέφοντας τη βίδα ανώθησης 1.

- Περιστρέψτε δεξιόστροφα για να πυροβολήσετε πιο χαμηλά
- Περιστρέψτε αριστερόστροφα για να πυροβολήσετε πιο ψηλά

Οι δυνατές ρυθμίσεις τζόγου είναι σημασμένες στον κυλιόμενο δείκτη και πραγματοποιούνται περιστρέφοντας τη βίδα τζόγου 2.

- Περιστρέψτε δεξιόστροφα για να βάλλετε πιο δεξιά
- Περιστρέψτε αριστερόστροφα για να βάλλετε πιο αριστερά

Οι κλίμακες μέτρησης κι οι αριθμοί δεν υποδεικνύουν τις αποστάσεις, αλλά έχουν μόνο μνημονική λειτουργία.

7 ΣΥΝΤΗΡΗΣΗ ΤΟΥ ΤΟΥΦΕΚΙΟΥ ΠΕΠΙΕΣΜΕΝΟΥ ΑΕΡΑ:

Η φροντίδα του τουφεκιού πεπιεσμένου αέρα απαιτεί ελάχιστη καθαριότητα και συντήρηση.

Μηχανικά τμήματα:

Η κάνη πρέπει να καθαρίζεται πριν την αποθήκευση ή τουλάχιστον μετά από 500 βολές σε τακτά χρονικά διαστήματα, με μία ειδική βέργα για τον καθαρισμό (αποφύγετε μπρούτζινες βούρτσες για να διατηρηθεί καλύτερα η ράβδωση) ή χρησιμοποιώντας τα βλήματα καθαρισμού, που βάλλονται σαν πραγματικά βλήματα. Περνάτε μια σταγόνα λάδι στην κάνη

Κάθε 1000 βολές, περνάτε μια σταγόνα λιπαντικού όπλων στο θάλαμο συμπίεσης (εικ. W).

Τα τμήματα με μπλε χρώμα, όπως η κάνη ή ο κύλινδρος συμπίεσης θα πρέπει να έχουν αντισκωριακή επεξεργασία. Διατηρήστε αυτήν την προστασία, καθαρίζοντας αυτά τα τμήματα με λαδωμένα πανιά.

Όλα τα ορατά μηχανικά τμήματα, κλείστρο, σκανδάλη κι ασφάλεια, μπορούν να λιπαίνονται, σε τακτά χρονικά διαστήματα, για να διατηρηθεί η σωστή λειτουργία τους.

Συντήρηση του κοντακίου:

Τα κοντάκια συνθετικού υλικού δεν απαιτούν καμία συντήρηση, καθαρίζετε με μαλακό ύφασμα. Τα ξύλινα κοντάκια πρέπει να φυλάσσονται αποκλειστικά σε χώρους με θερμοκρασία περιβάλλοντος εφόσον η υπερβολική θερμότητα θα μπορούσε να προκαλέσει το ράγισμά τους. Τα ξύλινα κοντάκια πρέπει να καθαρίζονται με λάδι και μαλακό ύφασμα.

Αποθήκευση:

- Μην αποθέτετε το τουφέκι σε οπλισμένη θέση, για να αποτραπεί η εξασθένηση του κύριου ελατηρίου.
- Αδειάστε το τουφέκι σας πεπιεσμένου αέρα προς μια ασφαλή κατεύθυνση και τηρείτε πάντα αυστηρά όλους τους κανόνες ασφαλείας.
- Μην αποθέτετε το τουφέκι σε περιβάλλον με υγρασία.

- Μην προσπαθήσετε να αποσυναρμολογήσετε το τουφέκι πεπιεσμένου αέρα. Μεταβείτε σε ένα εγκεκριμένο σημείο εξυπηρέτησης.
- Μη μετατρέπετε το τουφέκι πεπιεσμένου αέρα. Η χρήση με τρόπους διαφορετικούς από αυτούς που υποδεικνύονται στο παρόν εγχειρίδιο, μπορεί να κάνει το τουφέκι επικίνδυνο και να καθορίσει την ακύρωση της εγγύησης.
- Κάθε μη εξουσιοδοτημένη μετατροπή μπορεί να κάνει τη χρήση του τουφεκιού επικίνδυνη και να προκαλέσει σοβαρούς τραυματισμούς ή θάνατο.
- Μην πυροβολείτε, όταν το αεροβόλο σας δεν έχει φυσίγγια στην κάνη, διότι αυτό μπορεί να προκαλέσει μόνιμη βλάβη στο τουφέκι σας.

ΠΡΟΣΟΧΗ

8 ΣΕΡΒΙΣ ΚΑΙ ΕΠΙΣΚΕΥΕΣ

Επικοινωνήστε με τον οπλοπώλη σας για την πρώτη βοήθεια ή με τον επίσημο διανομέα στη χώρα σας.

Η λίστα των Επίσημων Διανομέων των προϊόντων Stoeger Airguns είναι διαθέσιμη στην: "stoegerairguns.com".

ΕΓΓΥΗΣΗ

Όλα τα αεροβόλα Stoeger συνοδεύονται από εγγύηση δύο (2) ετών με έναρξη ισχύος από την ημερομηνία αγοράς. Τυχαίες ζημιές, επακόλουθες ζημιές λόγω αθέτησης των συστάσεων του εγχειριδίου και μη εξουσιοδοτημένης αποσυναρμολόγησης εξαιρούνται από την εγγύηση του τουφεκιού πεπιεσμένου αέρα.

Τι δεν καλύπτεται:

- Κακή χρήση ή ατύχημα
- Ανεπαρκής φροντίδα και συντήρηση
- Μη συμμόρφωση με οδηγίες στο εγχειρίδιο χρήστη
- Κανονική φυσιολογική φθορά
- Σκουριά ή διάβρωση
- Έμφραξη στην κάνη

Τα ξύλινα τμήματα εξαιρούνται από επισκευές εγγύησης. Αυτή η εγγύηση δεν καλύπτει διεκδικήσεις που γίνονται από μεταγενέστερο ιδιοκτήτη οποιουδήποτε προϊόντος Stoeger.

GR

POR FAVOR LEIA ATENTAMENTE AS INSTRUÇÕES E AS PRECAUÇÕES DE USO CONTIDAS NESTE MANUAL ANTES DE UTILIZAR A CARABINA DE AR COMPRIMIDO

Felicitemo-lo e agradecemos-lhe por ter adquirido a nova carabina de ar comprimido STOEGER.

ATENÇÃO

A CARABINA DE AR COMPRIMIDO NÃO É UM BRINQUEDO E DEVE SER UTILIZADA EXCLUSIVAMENTE POR PESSOAS ADULTAS.

PEDE-SE PARA LER ATENTAMENTE O MANUAL DE INSTRUÇÕES. UTILIZE SEMPRE UMA CARABINA DE AR COMPRIMIDO COMO SE FOSSE UMA VERDADEIRA ARMA.

ATENÇÃO

SEGUIR COM ATENÇÃO AS INSTRUÇÕES RELATIVAS À SEGURANÇA CONTIDAS NESTE MANUAL DE INSTRUÇÕES E GUARDAR COM CUIDADO O MANUAL PARA CONSULTAS FUTURAS. NÃO VENDER A CARABINA DE AR COMPRIMIDO SEM ESTAR ACOMPANHADA DO RESPECTIVO MANUAL DE INSTRUÇÕES.

TANTO O PROPRIETÁRIO COMO O UTILIZADOR DEVEM RESPEITAR INTEGRALMENTE AS LEIS LOCAIS RELATIVAS À POSSE E À UTILIZAÇÃO DA CARABINA DE AR COMPRIMIDO.

ÍNDICE

1	Partes da carabina de ar comprimido	77
2	Manuseamento em segurança	78
3	Regulação do gatilho	78
4	Arma	78
5	Carregar	78
6	Atirar: apontar e disparar o tiro	78
7	Manutenção da carabina de ar comprimido	79
8	Assistência e reparações	79

O manual está sujeito a alterações sem aviso prévio



RX20

**DYNAMIC
SPORT
S3 SUPPRESSOR**

MGS
MULTI GRIP SYSTEM

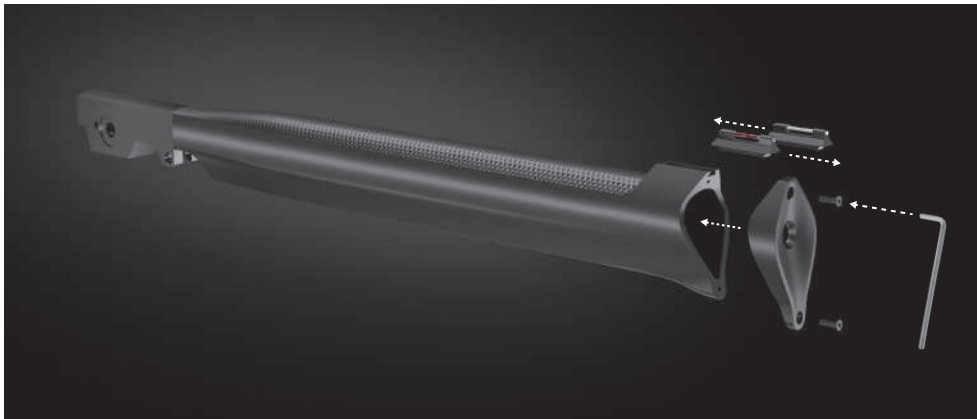

RX20

**SPORT
S3 SUPPRESSOR**

P

NORMAS RELATIVAS À SEGURANÇA DA CARABINA DE AR COMPRIMIDO

1. NUNCA APONTE A CARABINA DE AR COMPRIMIDO EM DIRECÇÃO QUE NÃO SEJA ABSOLUTAMENTE SEGURA.

Nunca apontar a carabina na direcção do seu próprio corpo ou o de outra pessoa. Esta regra é particularmente importante nos procedimentos de carregar e descarregar a carabina de ar comprimido.

Quando se aponta para qualquer alvo deve verificar-se o que está por trás.

Se porventura falhar o alvo ou o chumbo perfurar o mesmo, é de sua responsabilidade verificar que o projectil não causou ferimentos ou danos involuntários a pessoas ou coisas.



2. UMA CARABINA DE AR COMPRIMIDO PODE CAUSAR DANOS PERMANENTES OU A MORTE. TRATAR SEMPRE UMA CARABINA DE AR COMPRIMIDO COMO SE FOSSE UMA VERDADEIRA ARMA DE FOGO E COMO SE ESTIVESSE CARREGADA.

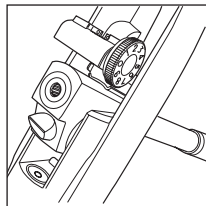

Nunca se deve pressupor que uma carabina de ar comprimido está descarregada. **A única maneira para verificar que a carabina está descarregada é abri-la e examinar se o cano está vazio.**

3. GUARDAR A CARABINA DE AR COMPRIMIDO FORA DO ALCANCE DE CRIANÇAS.

Incumbe ao proprietário da carabina de ar comprimido a responsabilidade de não permitir a utilização da mesma por crianças e que o acesso à mesma seja apenas sob vigilância de adultos.

Para reduzir o risco de acidentes que envolvam crianças, guardar a carabina de ar comprimido fechada à chave e guardar os chumbos em local diferente desta.

É preciso considerar que os sistemas utiliza-

dos para prevenir os acidentes, tais como, por exemplo, os cadeados com fio metálico, o bloqueio do gatilho, etc. só por si não impedem o uso da carabina de ar comprimido por parte de uma pessoa que tenha a intenção de o fazer. Os armários de aço são a solução mais indicada para reduzir a possibilidade de uso indevido da carabina de ar comprimido por parte de crianças ou de pessoas não autorizadas.

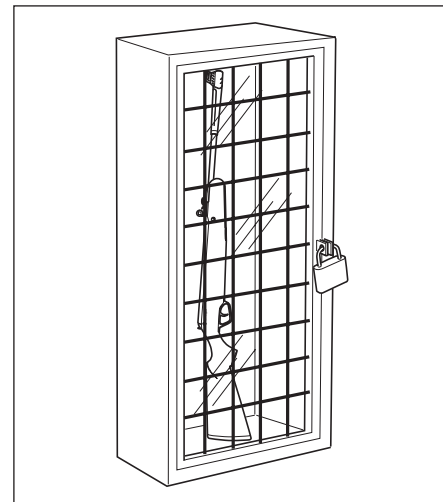

4. NUNCA SE DEVE ATIRAR CONTRA ESPELHOS DE ÁGUA OU CONTRA SUPERFÍCIES DURAS.

Atirar contra um espelho de água, contra uma rocha ou outra superfície dura, aumenta a possibilidade de ricochete ou fragmentação do chumbo de pressão de ar ou das esferas de chumbo, que involuntariamente poderão atingir um alvo secundário.



5. VERIFICAR SE CONHECE OS DISPOSITIVOS DE SEGURANÇA DA CARABINA DE AR COMPRIMIDO QUE ESTÁ A USAR, MAS DEVE LEMBRAR-SE QUE: ESSES DISPOSITIVOS NÃO SUBSTITUEM AS NORMAS E DE MANUSEAMENTO.

Seguir um Curso de Segurança sobre as carabinas de ar comprimido, dado por especialistas.

Manter a carabina travada até o momento do disparo, todavia para prevenir acidentes nunca confiar somente nos dispositivos de segurança. É indispensável conhecer e utilizar os dispositivos de segurança específicos da carabina de ar comprimido que está a

manusear pois os acidentes podem ser prevenidos de forma mais eficaz, seguindo os procedimentos de manuseamento com segurança, descritos nestas normas e no manual de instruções.

Para conhecer melhor as regras de uso apropriado das carabinas de ar comprimido, recomenda-se utilização e procedimentos de segurança.

6. EFETUAR UMA MANUTENÇÃO APROPRIADA DA CARABINA DE AR COMPRIMIDO.

Guardar e transportar a carabina de ar comprimido para que impurezas ou poeira não se acumulem nos mecanismos de funcionamento. Limpar e lubrificar a carabina de ar comprimido, seguindo as indicações fornecidas neste manual, após cada utilização, para prevenir: corrosão, danos nos canos ou acumulação de resíduo.



Antes de carregar a carabina verifique se o cano está limpo e livre de eventuais obstruções se houver uma qualquer obstrução no cano, ao disparar pode ocasionar um aumento de pressão e causar ferimentos a si ou a pessoas que estejam próximo.

Se o tiro produzir um ruído anormal, interromper imediatamente a sessão, colocar a carabina de ar comprimido em segurança e descarregar a mesma. Verificar, então, se o cano estão livres de obstruções.

7. USAR MUNIÇÃO APROPRIADA.

Verificar que o projectil a utilizar é do calibre adequado à carabina de ar comprimido que se está utilizando. O calibre da carabina de ar comprimido está gravado claramente nos canos da mesma. O uso de projectéis de baixa qualidade pode influenciar a precisão do tiro ou obstruir o cano, devido a acumulação de chumbo no seu interior.

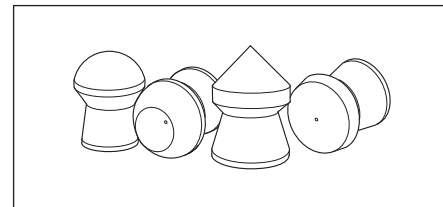

8. USAR SEMPRE ÓCULOS DE PROTEÇÃO.

Um projectil ou fragmentos de metal podem ser projectados para trás ou ricochetear, causando ferimentos graves, inclusive a perda da vista, do atirador que estiver utilizando a carabina de ar comprimido. Ao disparar, o atirador e as pessoas presentes devem usar sempre óculos de protecção, adequadamente resistentes.



9. NUNCA SUBIR A ÁRVORES, NÃO SALTAR CERCAS OU FOSSOS COM UMA CARABINA DE AR COMPRIMIDO CARREGADA.

Abrir sempre o cano antes de subir ou descer de árvores, antes de saltar cercas de arbustos, fosso ou qualquer outro obstáculo. Não aponte a carabina para si ou para qualquer outra pessoa.



10. EVITAR A INGESTÃO DE BEBIDAS ALCOÓLICAS OU REMÉDIOS QUE POSSAM REDUZIR A CAPACIDADE DE REACÇÃO E OS REFLEXOS DURANTE O TIRO.

Evitar ingestão de bebidas alcoólicas antes de atirar. Se estiver sob o efeito de medicamentos que reduzam a capacidade motora ou condicionem as suas capacidades de raciocínio evite, manusear a carabina enquanto estiver sob os efeitos dessas substâncias.



12. NUNCA SE DEVE ATIRAR COM A CARABINA DE AR COMPRIMIDO SEM ESTAR MUNICIADA.

Poderá provocar danos irreparáveis à carabina.

11. NUNCA TRANSPORTAR UMA CARABINA DE AR COMPRIMIDO CARREGADA.

Descarregar sempre a carabina de ar comprimido antes de a colocar no veículo. Os atiradores devem carregar a carabina de ar comprimido somente quando chegarem no destino.



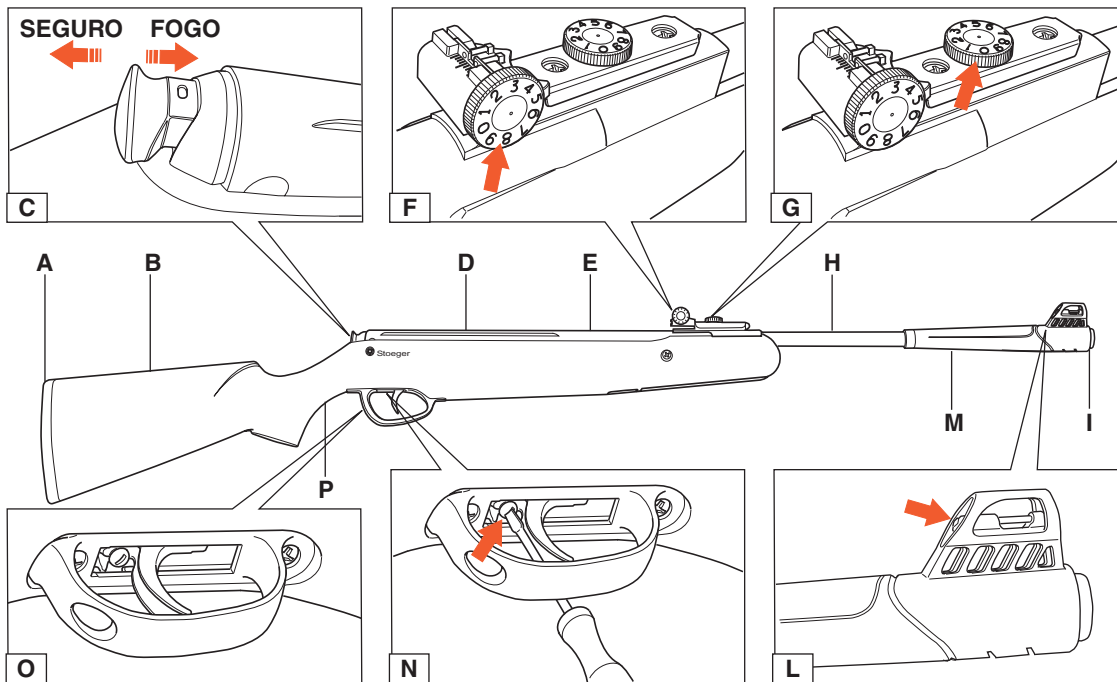

1 PARTES DA CARABINA DE AR COMPRIMIDO

A Chapa de couce

B Coronha

C Travão de segurança

D Rail para a montagem de óptica

E Cilindro de compressão

F Parafuso de ajuste do tiro

G Parafuso de ajuste da elevação

H Cano

I Boca

L Mira dianteira em fibra óptica

M Empunhadura

N Parafuso de ajuste do gatilho

O Guarda mato

P Punho de pistola

2 MANUSEAMENTO EM SEGURANÇA

A sua carabina de ar comprimido tem um sistema automático de segurança, que se activa quando arma a carabina. O botão de segurança está situado no fim do tubo de compressão (**fig. C**):

- Para trás = segurança
Botão de segurança totalmente recuado, ponto branco visível - a segurança está em "ON" ou posição "Segura".
- Para frente = fogo
Empurrar o botão de segurança totalmente para a frente - ponto branco não visível - visível para colocar a segurança em "OFF" ou posição "Fogo".

3 REGULAÇÃO DO GATILHO

O gatilho é regulado na fábrica e a maior parte dos utilizadores não necessitará de nenhuma regulação personalizada. Este gatilho tem dois estádios e é equipado com um parafuso de regulação, para a calibragem do comprimento do segundo estádio (**fig. N**).

Esta característica é reservada aos atiradores mais experientes para os modelos X10, X20, X20 Suppressor, Atac, Atac Suppressor e X50.

- Para reduzir o comprimento do segundo estágio, virar o parafuso no sentido dos ponteiros do relógio.
- Para aumentar o comprimento do segundo estágio, virar o parafuso no sentido contrário aos ponteiros do relógio.

4 ARMA

Apontar a carabina de ar comprimido em direcção de segurança mantendo sempre o dedo fora do gatilho (**fig. Q**).

Com uma mão agarrar a coronha no punho tipo pistola. Mantendo a carabina bem firme, **bater a parte do cano atrás da massa de mira dianteira**, para libertá-lo da posição de bloqueio (**fig. R**).

Agarrar o cano na parte de trás da massa de mira dianteira e puxar o mesmo para baixo até o stop. Deve-se ouvir o clique da colocação do gatilho em segurança quando soltar. Terá de segurar firmemente o cano até ouvir o clique.

Prestar atenção para não pôr as mãos ou os dedos na parte basculante (**fig. S**).

5 CARREGAR

Verificar calibre do chumbo de pressão de ar adequado ao calibre da carabina de ar comprimido. Introduzir o chumbo de pressão de ar no cano até este estar ao nível da superfície da culatra (**fig. T**).

Recolocar o cano na sua posição de bloqueio original.

Prestar atenção para não enfiar as mãos ou os dedos na parte basculante (**fig. U**).

6 ATIRAR: APONTAR E DISPARAR

Mantener os dedos longe do guarda-mato até que veja o alvo, empurrar o botão de segurança totalmente para a frente, apertar o gatilho. A segurança pode ser colocada para trás nas posições "On" ou "Seguro" em qualquer momento puxando totalmente para trás, (ponto branco visível).

A) Errado (**fig. V**)

B) Correcto (**fig. Z**)

A carabina de ar comprimido é dotada de uma alça de mira traseira regulável seja para a elevação (1) (alto - baixo) seja para a derivada (direita - esquerda) (2).

As possíveis regulações de elevação estão marcadas no parafuso de elevação e efectuam - se rodando o parafuso 1 de elevação.

- Virar no sentido horário para fazer a carabina disparar mais baixo.
- Virar no sentido anti-horário para fazer a carabina disparar mais para cima.

As possíveis regulações de derivada, direita ou esquerda, estão marcadas no indicador correção e efectuam-se rodando o parafuso 2 de impacte.

- Virar no sentido horário para disparar mais à direita.
- Virar no sentido anti-horário para disparar mais à esquerda.

As escalas de medição e os números não indicam as distâncias, mas têm somente uma função de referência.

7 MANUTENÇÃO DA CARABINA DE AR COMPRIMIDO

O cuidado da carabina de ar comprimido exige uma limpeza e uma manutenção mínimas.

Partes mecânicas:

O cano deve ser limpo, antes de guardar ou no máximo depois de 500 tiros, com uma vareta específica para a limpeza (evitar as escovas de latão para manter as estrias da melhor forma possível) ou utilizando as balas limpeza, que devem ser atiradas como verdadeiras balas. Aplicar uma gota de óleo na cano.

Cada 1000 tiros, aplicar uma gota de óleo para arma de fogo na câmara de compressão (fig. W).

As partes coloridas de azul, como o cano ou o cilindro de compressão deverão ter um tratamento anti-ferrugem. Manter esta protecção, limpando essas partes com óleo.

Todas as partes mecânicas visíveis, culatra, gatilho e travão de segurança, podem ser submetidas à lubrificação para manter um funcionamento correcto.

Manutenção da coronha:

As coronhas de material sintético não exigem nenhuma manutenção; limpar com um pano macio. As coronhas de madeira devem ser exclusivamente guardadas em locais com temperatura ambiente, pois o calor excessivo poderá causar rachadura. As coronhas de madeira devem ser limpas com um pano macio embebido em óleo.

Estojo:

- Não guardar a carabina armada, para evitar que a mola principal enfraqueça.
- Descarregar a carabina de ar comprimido sempre na direcção de segurança e respeitando sempre as normas de segurança.
- Não guardar a carabina em ambientes húmidos.

- **Não tentar desmontar a carabina de ar comprimido. Entrar em contacto com um ponto de assistência autorizado.**
- **Não modificar a carabina de ar comprimido; a utilização efectuada fora do âmbito do conteúdo deste manual, pode originar perigos e perda de garantia.**
- **Qualquer modificação pode originar perigo na utilização da carabina e provocar ferimentos graves ou mortes.**
- **Atirar com a carabina sem chumbos na cano (em branco) pode provocar danos irreparáveis à carabina.**

ATENÇÃO

8 ASSISTÊNCIA E REPARAÇÕES

Assistência: Contacte o seu armeiro para a assistência.

A lista dos Distribuidores Oficiais dos produtos da Stoeger Airguns está à disposição no site: "stoegerairguns.com".

GARANTIA

Todos Stoeger Airguns estão cobertos por um 2 anos de garantia válida a partir da data compra.

Da garantia são excluídos danos acidentais, danos decorrentes da falta de observação das instruções constantes no manual e a desmontagem não autorizada.

A garantia não cobre o seguinte:

- Uso impróprio ou acidente
- Falha de manutenção e falta de cuidado
- Falta de observação das instruções do manual de instruções
- Desgaste e quebra normal
- Ferrugem ou corrosão
- Obstrução no cano

As partes de madeira estão excluídas da reparação em garantia. A presente garantia não cobre reclamações efectuadas por parte do proprietário sucessivo de qualquer produto Stoeger.

LUE TÄMÄN OPPAAN KAIKKI OHJEET JA VAROITUKSET ENNEN ILMA-ASEEN KÄYTTÖÄ.

Onneksi olkoon ja kiitos päätöksestäsi hankkia STOEGER ilma-ase.

VAROITUS

TÄMÄ ILMA-ASE EI OLE LEIKKIKALU. TÄMÄ ILMA-ASE ON TARKOITETTU AINOASTAAN AIKUISILLE.

OLE HYVÄ JA LUE KÄYTTÖOHJE KOKONAAN. KÄSITTELE ILMA-ASETTASI AINA KUTEN KÄSITTELISIT OIKEAA TULIASETTA.

VAROITUS

NOUDATA HUOLELLISESTI TÄMÄN KÄYTTÖOHJEEN TURVAMÄÄRÄYKSIÄ JA PIDÄ TÄMÄ OPAS TALLESSA TULEVAA KÄYTTÖÄ VARTEN. ÄLÄ MYY ILMA-ASETTASI EDELLEEN ILMANTÄTÄ KÄYTTÖOHJETTA.

ASEEN OMISTAJAN JA KÄYTTÄJÄN TULEE TUNTEA JA NOUDATTAA KAIKKIA PAIKALLISIA LAKEJA, JOTKA LIITTYVÄT TÄMÄN ILMA-ASEEN OMISTAMISEEN JA KÄYTTÖÖN.

SISÄLTÖ

1	Ilma-aseen osat	85
2	Varmistin	86
3	Liipaisimen säätäminen	86
4	Virittäminen	86
5	Lataaminen	86
6	Ampuminen: tähtääminen ja laukaiseminen	86
7	Ilma-aseen huolto	87
8	Huolto ja korjaukset.....	87

Oppaan tietoja voidaan muuttaa ilman ennakoilmoitusta.



RX20

**DYNAMIC
SPORT
S3 SUPPRESSOR**

MGS
MULTI GRIP SYSTEM

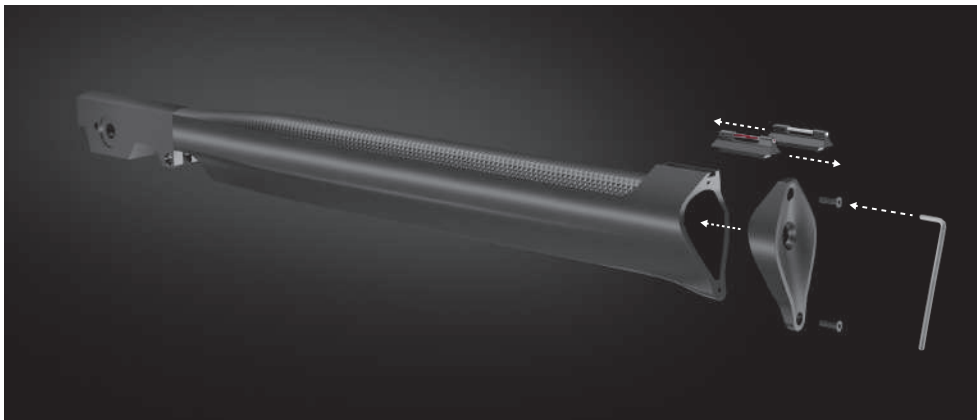

RX20

**SPORT
S3 SUPPRESSOR**

FIN

ILMA-ASEEN TURVALLISUUTEEN LIITTYVÄT MÄÄRÄYKSET

1. PIDÄ AINA ASEEN PIIPPU OSOITETTUNA TURVALLISEEN SUUNTAAN.

Älä osoita aseensa piipulla mihinkään kehoosi osaan tai muita ihmisiä. Tämä on erityisen tärkeää ilma-asetta ladattaessa tai latausta poistettaessa.

Älä ammu ellet ole ehdottoman varma kohteesta jota ammut, ja mitä on sen takana. Jos et osu kohteeseen tai jos luoti läpäisee kohteen, on sinun vastuullasi varmistaa, että laukaus ei aiheuta vammoja tai vahinkoja.



2. ILMA-ASE VOI AIHEUTTAA PYSYVÄN VAMMAN TAI KUOLEMAN. KÄSITTELE ILMA-ASETTA KUTEN OIKEAA TULIASETTA, JOKA ON LADATTU.

Älä koskaan oletta, että ilma-ase on lataamaton. **Ainoa oikea tapa ilma-aseen lataamattomuuden varmistamiseksi on avata ase ja katsoa onko piipussa luotia.**

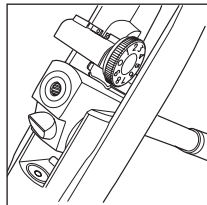

Lue tarkemmat ohjeet piipun tarkistamiseksi sivulta 86 kohdasta ”4 VIRITTÄMINEN”.

3. SÄILYTÄ ILMA-ASE LASTEN ULOTTUMATTOMISSA.

Sinun vastuullasi on varmistaa, että ilma-aseesi ei päädy lasten tai muiden henkilöiden käsiin ilman valvontaa.

Erityisesti lapsia koskevan onnettomuusriskin vähentämiseksi poista aina ilma-aseesi vireestä ja säilytä sitä lukitussa tilassa. Lisäksi säilytä luodit erillisessä lukitussa tilassa.

Muista, että turvallisuusvälineet – esimerkiksi kaapelilukot, liipaisinlukot, jne. – eivät estä ilma-aseesi käyttöä tai väärinkäyttöä. Aseen säilytys lukittavassa asekaapissa estää parhaiten aseensa luvattoman käytön.

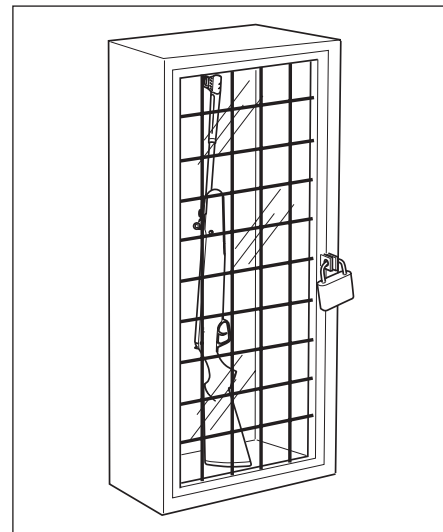

4. ÄLÄ KOSKAAN AMMU VETEEN TAI KOVALLE PINNALLE.

Ampuminen veteen, kiveen tai muulle kovalle pinnalle lisää luodin kimpoamis- tai sirpaloitumisvaaraa, jotka saattavat aiheuttaa vahinkoa.



5. TUNNE KÄYTTÄMÄSI ILMA-ASEEN TURVAOMINAISUUDET MUISTAEN ETTÄ: TURVALAITTEET EIVÄT KOSKAAN KORVAA TURVALLISIA KÄSITTELYTAPOJA.

Pidä ilma-aseesi varmistettuna kunnes olet valmis ampumaan, mutta älä koskaan luota ainoastaan varmistimeen. On ehdottoman tärkeää, että tunnet omistamasi tai käsittelemäsi ilma-aseen turvaominaisuudet ja että myös käytät niitä. Onnettomuudet estetään parhaiten noudattamalla asianmukaisia käsittelytapoja, jotka kuvataan tämän oppaan turvallisuusmääräyksissä ja muissa osissa.

Tutustuaksesi kunnollisesti ilma-aseiden oikeaan käyttöön, osallistu asiantuntijan järjestämälle ilma-aseiden käyttöä ja turvallisuutta käsittelevälle kurssille.

6. HUOLLA ILMA-ASE HYVIN.

Säilytä ja kuljeta ilma-asetta siten, että lika ja nukka eivät kerääny aseen liikkuviin osiin. Puhdista ja öljyä ilma-aseesi noudattaen käyttöohjeessa olevia ohjeita jokaisen käytön jälkeen estääksesi aseiden syöpymisen, piipun vahingoittumisen tai epäpuhtauksien kerääntymisen.

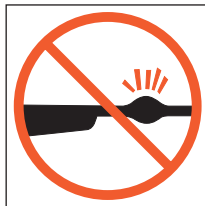

Tarkista piippu aina ennen aseiden lataamista varmistaaksesi, että se on puhdas ja vapaa kaikista esteistä. **Ampuminen aseella, jonka piipussa on este saattaa aiheuttaa vakavia vaurioita aseelle, ampujalle tai sivulliselle.** Jos kuulet epätavallisen äänen ammuttaessa, lopeta ampuminen välittömästi, varmista ase ja poista aseiden lataus. Varmista, ettei piipussa ole esteitä.

7. KÄYTÄ ASIANMUKAISIA LUOTEJA.

Varmista, että jokainen käytettävä luoti on kyseiselle aseelle sopivaa kaliiperia. Ilma-aseen kaliiperi on merkitty selkeästi aseiden piippuun. Huonolaatuisten luotien käyttö voi vaikuttaa tarkkuuteen tai tukkia piipun.

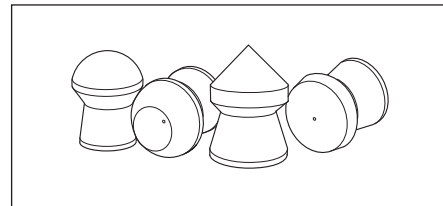

8. KÄYTÄ AINA SUOJALASEJA AMPUESSASI.

Luodin tai sen osan kimpoaminen kohteesta voi aiheuttaa vakavan vamman ja se voi johtaa näön menetykseen. Ampujan ja lähellä olevien henkilöiden tulee aina käyttää iskunkestäviä ampumalaseja, kun ammutaan millä tahansa ilma-aseella.



9. ÄLÄ KOSKAAN KIIPEÄ PUUHUN, AIDALLE TAI ESTEEN PÄÄLLE LADATTUN ILMA-ASEEN KANSSA.

Avaa piippu ennen puuhun tai aidalle kiipeämistä tai sieltä laskeutumista tai hypättäessä ojan tai esteen yli. Älä koskaan vedä tai työnnä ladattua ilma-asetta itseäsi tai muita henkilöitä kohti.



10. VÄLTÄ ALKOHOLIJUOMIEN JA HUOMIOKYKYYN TAI AISTITOIMINTOIHIN VAIKUTTAVIEN LÄÄKKEIDEN KÄYTTÖÄ AMMUTTAESSA.

Älä nauti alkoholia jos ammut. Jos joudut käyttämään lääkkeitä, jotka vaikuttavat aistitoimintoihin tai huomiokykyyn, älä käsittele ilma-aseita niin kauan kun olet lääkkeiden vaikutuksen alainen.



11. ÄLÄ KOSKAAN KULJETA LADATTUA ILMA-ASETTA.

Poista ilma-ase vireestä ennen sen laittamista kulkuneuvoon. Ilma-ase tulee ladata vasta ammutapaikalla.



12. ÄLÄ KOSKAAN LAUKAISE TYHJÄÄ ILMA-ASETTA.

Ilma-aseen laukaiseminen ilman luotia voi vahingoittaa ilma-asetta pysyvästi.

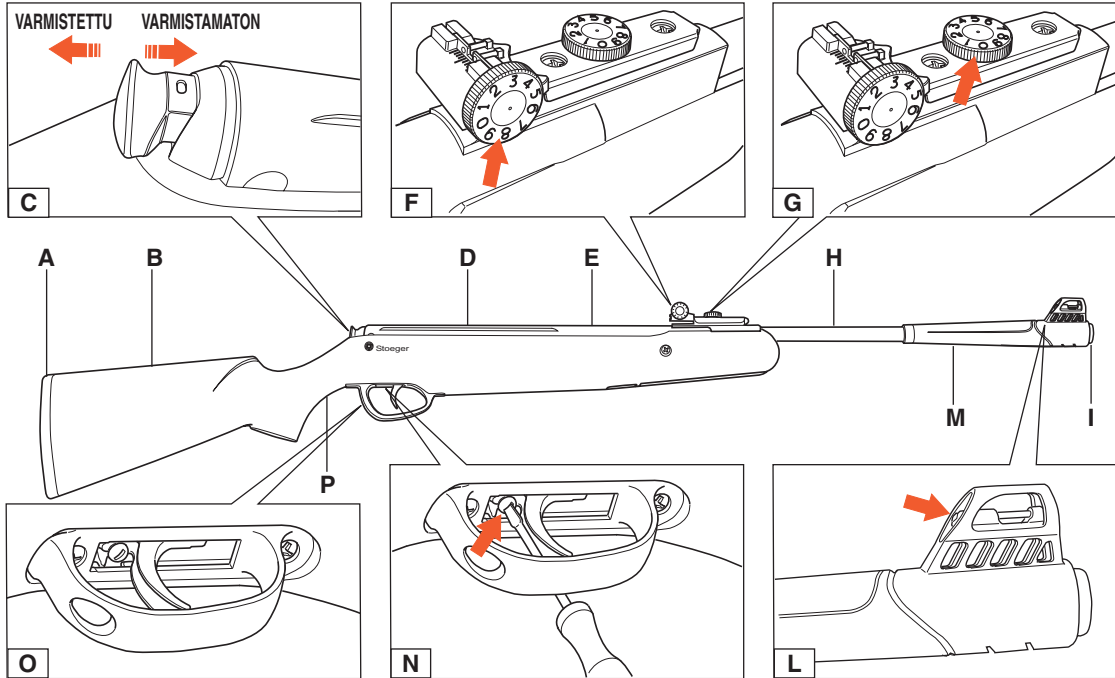

1 ILMA-ASEEN OSAT

- A Perälevy
- B Tukki
- C Varmistin
- D Kiikaritähätimen kisko

- E Puristussylinteri
- F Sivusuunnan säätöruuvi
- G Korkeuden säätöruuvi
- H Piippu
- I Piipun suu

- L Kuituoptinen etutähtäin
- M Otepinta
- N Liipaisimen säätöruuvi
- O Liipaisimen suojavaari
- P Pistoolikahva

2 VARMISTIMEN KÄSITTELY

Ilma-aseessasi on varmistin, joka kytkeytyy päälle automaattisesti kun virität aseesi. Varmistinvipu sijaitsee puristussynterinterin päässä (**kuva C**):

- Takana = Varmistettu (Safe)
Kun varmistimen painike on kokonaan taka-asennossa – valkoinen piste näkyvisä – ase on varmistettu.
- Edessä = Varmistamaton (Fire)
Varmistin poistetaan päältä työntämällä varmistimen painike kokonaan eteen.

3 LIIPAISIMEN SÄÄTÄMINEN

Laukaisuvastus on säädetty tehtaalla, ja se ei vaadi säätämistä.

Aseen kaksivaiheisessa liipaisimessa on säätöruuvi toisen vaiheen pituuden säätämiseksi (**kuva N**).

Tämä ominaisuus on malleissa X10, X20, X20 Suppressor, Atac, Atac Suppressor ja X50.

- Toisen vaiheen pituuden vähentämiseksi kierrä ruuvia myötäpäivään.
- Toisen vaiheen pituuden lisäämiseksi kierrä ruuvia vastapäivään.

4 VIRITTÄMINEN

Osoita ilma-aseella turvalliseen suuntaan ja pidä sormet pois liipaisimelta (**kuva Q**).

Ota yhdellä kädellä tukeva ote tukin pistoolikahvasta ja napauta kämmenellä piippua etutähtäimen takaa alaspäin, jotta piipun lukitus aukeaa (**kuva R**).

Tartu piipusta etutähtäimen takaa ja käännä taaksepäin kunnes se pysähtyy. Pidä piipusta kiinni tukevasti kunnes kuulet napsahduksen laukaisulaitteen lukosta virittymisen merkiksi. Ole varovainen ettet jätä käsiäsi tai sormiasi puristuksiin taittokohtaan (**kuva S**).

5 LATAAMINEN

Tarkista luodin sopivuus aseeseen kaliiperiin. Työnnä luoti piippuun kunnes luodin kanta on samalla tasolla piipun takapinnan kanssa (**kuva T**).

Käännä piippu takaisin alkuperäiseen lukitus-asentoon.

Ole varovainen, ettet jätä käsiäsi tai sormiasi puristuksiin taittokohtaan (**kuva U**).

6 AMPUMINEN: TÄHTÄÄMINEN JA LAUKAISEMINEN

Pidä sormet liipaisimen suojakaaren ulkopuolella ja työnnä varmistin etuasentoon. Purista liipaisinta. Ase voidaan varmistaa milloin tahansa vetämällä varmistin taka-asentoon (valkoinen piste näkyvissä).

A) Väärin (**kuva V**)

B) Oikein (**kuva Z**)

Avotähtäimillä varustetun ilma-aseen osuamapistettä voidaan muuttaa sivu- ja korkeussuunnassa säätämällä takatähtäintä.

Korkeusasetus on merkitty takatähtäimen päällä olevaan säätöpyörään. Osumapistettä muutetaan korkeussuunnassa kiertämällä säätöpyörää (**kuva Z:1**).

- Säätöpyörän kierto myötäpäivään siirtää osuamapistettä alaspäin
- Säätöpyörän kierto vastapäivään siirtää osuamapistettä ylöspäin

Sivusuunnan asetus on merkitty takatähtäimen hahlon asteikkoon. Osumapistettä muutetaan sivusuunnassa kiertämällä säätöpyörää (**kuva Z:2**).

- Säätöpyörän kierto myötäpäivään siirtää osuamapistettä oikealle
- Säätöpyörän kierto vastapäivään siirtää osuamapistettä vasemmalle

7 ILMA-ASEEN HUOLTO

Ilma-ase tarvitsee hyvin vähän puhdistusta ja huoltoa.

Mekaaniset osat:

Piippu tulisi puhdistaa ennen varastointia tai ainakin 500 ampumakerran jälkeen puhdistuspuikolla (vältä messinkiharjoja rihlauksen varjelemiseksi) tai puhdistuspanoksilla, joilla ammutaan kuten oikeilla luodeilla. Piippu on hyvä voidella kevyesti aseöljyllä säännöllisesti.

Jokaisen 1000 laukauksen jälkeen lisää hie-
man aseöljyä patruunapesään (**kuva W**).

Sinistetyt osat kuten piippu ja sylinteri tulisi suojata ruosteelta. Säilytä suojaus pyyhkimällä nämä osat kevyesti öljytyllä pehmeällä kankaalla.

Kaikki näkyvät mekaaniset osat, liipaisin, varmistin voidaan öljytä kevyesti tarpeen mukaan toimintavarmuuden säilyttämiseksi.

Tukin hoito:

Synteettiset tukit eivät tarvitse huoltoa lukuun ottamatta puhtaaksi pyyhkimistä kuivalla puhtaalla kankaalla tai pyyhkeellä. Puset tukit tulisi varastoida ainoastaan huoneen lämpötilassa, koska liiallinen kuumuus voi aikaansaada halkeamia. Puinen tukki voidaan kiillottaa öljyllä ja pehmeällä kankaalla.

Varastointi:

- Älä jätä ilma-asetta viritettyyn asentoon, koska se heikentää pääjousta.
- Poista ilma-aseesi viritys laukaisemalla turvalliseen suuntaan ja noudattaen aina huolellisesti kaikkia turvallisuusmääräyksiä.
- Älä säilytä ilma-asetta kosteissa tiloissa.

VAROITUS

- **Älä yritä purkaa ilma-asettasi. Vie tai lähetä se valtuutettuun huoltoliikkeeseen.**
- **Älä tee muutoksia ilma-aseeseen, tämän oppaan kuvauksista eroava käsittely voi tehdä asestasi vaarallisen ja se mitätöi takuun.**
- **Mikä tahansa muutos voi tehdä tästä aseesta vaarallisen sekä aiheuttaa vakavia onnettomuuksia tai kuoleman.**
- **Älä laukaise ilma-asetta ilman luotia piipussa (tyhjäammunta), sillä se voi vaurioittaa ilma-aseesi pysyvästi.**

8 HUOLTOPALVELU JA KORJAUKSET

Ota yhteyttä paikalliseen jälleenmyyjään tai tuotteen maahantuojaan.

Luettelo Stoeger ilma-aseiden virallisista jälleenmyyjistä on saatavilla osoitteesta: "stoegerairguns.com".

TAKUU

Kaikilla Stoeger ilma-aseilla on 2 vuoden takuu materiaali- ja valmistusvirheille. Ole hyvä ja säilytä osto tosite.

Onnettomuuksien aiheuttamat vahingot tai muiden kuin oppaan ohjeiden tai valtuuttamattomien aseseppien korjaamisen seurauksena aiheutuneet vahingot eivät sisälly ilma-aseen takuuseen.

Takuuseen ei kuulu:

- Väärinkäyttö tai onnettomuudet
- Mikäli ei huolehdi hoidosta ja huollosta
- Mikäli ei noudateta omistajan oppaan ohjeita
- Normaali kuluminen ja käyttö
- Ruoste tai syöpyminen
- Piipun tukkiutuminen

Puset osat eivät kuulu takuukorjauksiin. Tämä takuu ei kata vaatimuksia, jotka tekee kuka tahansa Stoeger-tuotteen myöhempi omistaja.

FIN

LÄS NOGGRANT INSTRUKTIONERNA OCH VARNINGARNA RÖRANDE ANVÄNDNINGEN SOM FINNS I DEN HÄR BRUKSANVISNINGEN INNAN DU ANVÄNDER LUFTGEVÄRET.

Vi gratulerar och vi tackar dig för att ha köpt det nya luftgeväret av fabrikat STOEGER.

VARNING

DET HÄR LUFTGEVÄRET ÄR INGEN LEKSAK OCH SKA ENDAST ANVÄNDAS AV VUXNA.

VI BER ER LÄSA IGENOM HELA BRUKSANVISNINGEN NOGGRANT. BEHANDLA ALLTID LUFTGEVÄRET SOM OM DET VORE ETT RIKTIGT VAPEN.

VARNING

FÖLJ NOGGRANT SÄKERHETSINSTRUKTIONERNA SOM FINNS I DEN HÄR BRUKSANVISNINGEN OCH TA VARA PÅ DEN FÖR FRAMTIDA BEHOV. SÄLJ INTE LUFTGEVÄRET UTAN BRUKSANVISNINGEN.

ÄGAREN OCH ANVÄNDAREN SKA FÖLJA ALLA LOKALA LAGAR OCH FÖRESKRIFTER SOM GÄLLER FÖR ÄGANDE OCH ANVÄNDNING AV LUFTGEVÄRET.

INNEHÅLLSFÖRTECKNING

1	Luftgevärets delar	93
2	Säker hantering	94
3	Justering av tryck	94
4	Uppspänning	94
5	Ladda	94
6	Skjuta: sikta och avfira ett skott	94
7	Luftgevärets underhåll	95
8	Service och reparation	95

Den här bruksanvisningen kan vara föremål för ändringar utan förvarning



RX20

**DYNAMIC
SPORT
S3 SUPPRESSOR**

MGS
MULTI GRIP SYSTEM

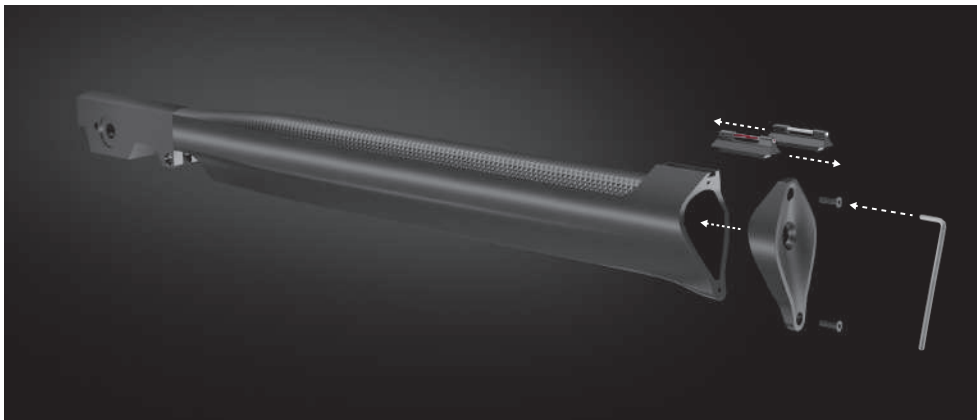

RX20

**SPORT
S3 SUPPRESSOR**

S

SÄKERHETSFÖRESKRIFTER FÖR LUFTGEVÄRET

1. RIKTA ALDRIG LUFTGEVÄRET MOT NÅGONTING SOM KAN VARA FAR- LIGT ATT SKJUTA MOT.

Rikta aldrig ett vapen mot någon av dina kroppsdelar eller mot en annan person. Detta är särskilt viktigt när man laddar eller tömmer luftgeväret.

När man skjuter mot ett mål ska man försäkra sig om vad som finns bakom.

Om du bommar målet eller om kulan går rakt igenom det ligger det på ditt ansvar att försäkra dig om att skottet inte kan förorsaka ofrivilliga skador på personer och saker.



2. ETT LUFTGEVÄR KAN FÖRORSAKA PERMANENTA SKADOR ELLER DÖD. BEHANDLA ALLTID LUFTGEVÄRET SOM OM DET VORE ETT ÄKTA VAPEN OCH SOM OM DET ÄR LADDAT.

Anta aldrig att luftgeväret är oladdat. **Det enda sättet att försäkra sig om att ingen luftgevärskula finns i pipan är titta in i pipan och kontrollera så att det inte finns någon luftgevärskula någonstans i pipan.**

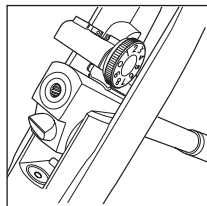

3. FÖRVARA LUFTGEVÄRET UTOM RÄCKHÅLL FÖR BARN.

Det är luftgevärsägarens ansvar att se till att barn och minderåriga, eller andra icke behöriga personer, inte har tillgång till detta vapen utan tillsyn.

För att minska risken för olyckor där barn är inblandade, ska luftgeväret låsas in och ammunitionen förvaras separat på ett säkert och ställe, även den inlåst.

Kom ihåg att systemen som används för att förebygga missbruk av luftvapen inte i sig själv kan förhindra eventuella missbruk eller olyckor bara åstadkomma en fördröjningseffekt. Vapenskåp i stål är den bästa lösningen för att minska risken för att barn eller icke auktoriserade personer missbrukar luftgeväret med flit. Alternativa lösningar är wirelös, avtryckarlås eller liknande.

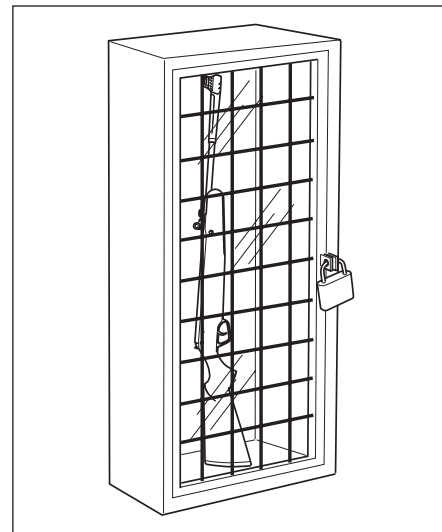

4. SKJUT ALDRIG MOT VATTEN ELLER HÅRDA YTOR.

Att skjuta mot vatten, mot sten eller någon annan hård yta ökar risken för rikoschett eller att kulan studsar tillbaka eller splittras, och därmed träffar något annat mål ofrivilligt.



5. SE TILL ATT KUNNA SÄKERHETSMEKANISMERNA PÅ LUFTGEVÄRET DU ANVÄNDER MEN KOM IHÅG ATT SÅDANA MEKANISMER INTE ERSÄTTER FÖRESKRIFTERNA FÖR SÄKERHET OCH HANTERING.

Håll geväret "säkrat" till det ögonblick då du är redo att skjuta, för att förebygga olyckor ska du dock aldrig bara lita på säkerhetsmekanismerna. Det är nödvändigt att kunna och använda de speciella säkerhetsmekanismerna på luftgeväret som du hanterar, men olyckor förebyggs på bästa sätt genom att du i säkerhet följer hanteringsprocedurerna beskrivna i dessa föreskrifter och i instruktionsboken.

För att bättre lära känna reglerna för rätt användning av luftgeväret, är det lämpligt att gå en Kurs om säkerhet gällande luftgevär.

6. LÄMPLIGT UNDERHÅLL AV LUFTGEVÄRET.

Förvara och transportera luftgeväret på ett sådant sätt att smuts eller damm inte samlas i funktionsmekanismerna. Rengör och smörj luftgeväret efter varje användning genom att följa indikationerna i den här bruksanvisningen, detta för att förebygga mot rost, skador på pipor eller smutsansamlingar.

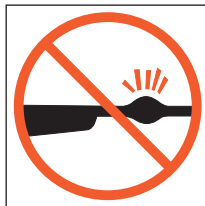

Kontrollera alltid pipan innan vapnet laddas för att försäkra dig om att den är ren och fri från eventuella hinder. **Att skjuta med ett stopp i pipan kan förorsaka att trycket ökar och att du eller personer i din närhet skadas.** Om skottavlossningen låter onormal ska du omedelbart avbryta avfyrningen, säkra luftgeväret och tömma det. Kontrollera sedan att pipan är fri från hinder.

7. ANVÄND LÄMPLIG AMMUNITION.

Se till att varje använd kula är av en för luftgeväret lämplig kaliber. Luftgevärets kaliber står tydligt tryckt på luftgevärets pipor. Att använda kula av dålig kvalitet kan påverka skjutprecisionen eller förorsaka stopp i pipan, på grund av en ansamling av ammunition inuti den.

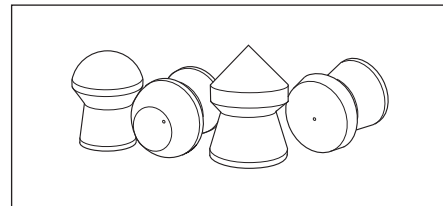

8. BÄR ALLTID SKYDDSGLASÖGON NÄR DU SKJUTER.

En kula eller metallsplitter kan skjutas eller studsas tillbaka, och förorsaka att skytten som använder luftgeväret allvarligt skadas och kan leda till blindhet. Skytten och övriga närvarande personer ska alltid använda skyddsglasögon när han/hon skjuter.



9. MED LADDAT LUFTGEVÄR, KLÄTTRA ALDRIG I TRÄD ELLER ÖVER HÄCKAR ELLER HOPPA ALDRIG ÖVER DIKEN.

Öppna alltid magasinet innan du klättrar upp i eller ned från träd, innan du klättrar över en häck eller hoppar över ett dike eller annat hinder. Dra eller skjut varken ett luftgevär mot dig själv eller någon annan person.



10. UNDVIK ALKOHOLFÖRTÄRING ELLER ATT INTA MEDICINER SOM KAN FÖRSÄMRA OMDÖMET OCH REAKTIONSFÖRMÅGAN NÄR DU SKJUTER.

Undvik att förtära alkohol innan du skjuter. Hantera inte vapnet under påverkan av sådan medicin som kan försämra den motoriska kapaciteten eller omdömet.



11. TRANSPORTERA ALDRIG ETT LADDAT LUFTGEVÄR.

Transportera aldrig ditt luftgevär laddat i bil eller annat fordon.



12. SKJUT ALDRIG MED LUFTGEVÄRET UTAN AMMUNITION I PIPAN.

Det kan förorsaka icke reparerbara skador på geväret.

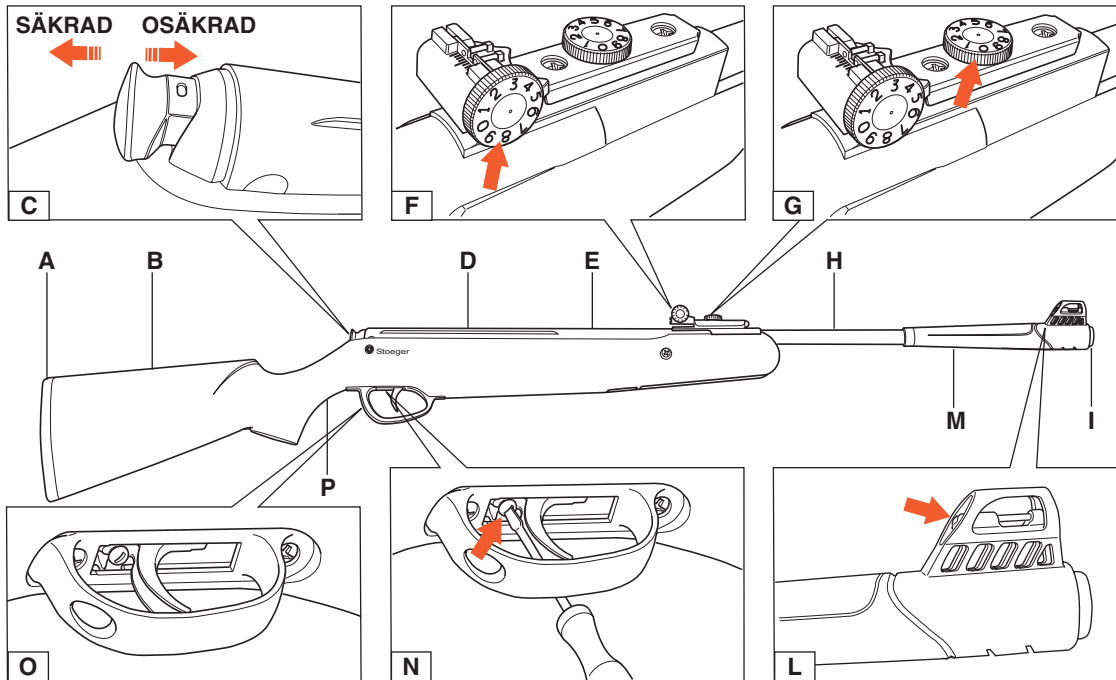

1 LUFTGEVÄRETS DELAR

- A Bakkappa
- B Kolv
- C Säkring
- D Skena för montering av kikarsikte

- E Luftcylinder
- F Skruv för sidojustering
- G Skruv för justering av höjd
- H Pipa
- I Mynning

- L Korn justerbart med fiberoptik
- M Grepp
- N Justerskruv för avtryckare
- O Varbygel
- P Pistolgrepp

2 HANTERING I SÄKERHET

Ditt luftgevär har ett automatiskt säkerhets-system som aktiveras automatiskt när ge-väret späns. Säkerhetsknappen sitter vid slutet av lufröret (**fig. C**):

- Bakåt = säkrad (Safe)
Säkringsknappen är så långt tillbaka det går, den vita punkten syns, säkringen är LÅST eller i "Säkringsläge"
- Framåt = osäkrad (Fire)
För säkringsknappen så långt framåt som möjligt, den vita knappen är inte synlig, säkringen är på så sätt OLÅST eller i läget "Osäkrad."

3 REGLERA AVTRYCKAREN

Avtryckaren är fabriksreglerad och de flesta användare kommer inte att behöva någon personanpassad justering.

Den här avtryckaren med två stadier är för-sedd med en justerskruv, för kalibrering av det andra stadiets längd (**fig. N**).

Den här funktionen är reserverad för vana skyttar rörande modellerna X10, X20, mX20 Suppressor, ATAC, ATAC Suppressor och X50.

- För att förkorta längden av det andra sta-diet, ska skruven skruvas medsols.
- För att förlänga det andra stadiet, ska skruven skruvas motsols.

4 UPPSPÄNNING

Rikta luftgeväret i säkerhetsriktning och håll alltid fingret långt från avtryckaren (**fig. Q**).

Ta med en hand tag i pistolgreppets kolv. Håll geväret stadigt och **slå på den delen av pipan som är bakom kornet**, för att frigöra den från blockeringsläget (**fig. R**).

Ta tag i pipan på den delen som är bakom kornet och dra den nedåt så långt det går. Det ska klicka till avtryckarens säkring när du släpper. Innan klicket hörs är det nödvändigt att hålla pipan stadigt och inte släppa den. Var försiktig så att inte händerna eller fin-grarna kommer i kläm (**fig. S**).

5 LADDA

Försäkra dig om att kulorna är av en kaliber som passar luftgeväret. Sätt i kulorna i pipan så långt att de hamnar i jämnhöjd med pipans yta (**fig. T**).

Försätt pipan i dess ursprungliga blocke-ringsposition.

Var åter försiktig så att inte händer eller fin-grar kommer i kläm (**fig. U**).

6 SKJUTA: SIKTA OCH AVFYRA ETT SKOTT

Håll fingrarna långt ifrån varbygeln till dess att du siktar, för säkringsknappen framåt så långt det går, tryck på avtryckaren. Säkrin-gen kan vara låst eller i säkringsläge varje gång som du drar bakåt så långt det går (den vita prickerna är synliga).

- A) Fel (**fig. V**)
- B) Rätt (**fig. Z**)

Luftgeväret är försett med ett bakre juster-bart sikte både för höjd (hög-låg) (1) som för sidjustering (höger-vänster) (2).

De möjliga höjdjusteringarna är märkta i höjdskraven och görs genom att du vrider skruven 1 för höjning.

- Vrid medsols för att skjuta lägre
- Vrid motsols för att skjuta högre

De möjliga justeringarna av sidjusteringen, höger eller vänster, finns markerade på indikatorn och görs genom att du vrider skruven 2 för reglering av spelrummet.

- Vrid medsols för att skjuta kulorna mer åt höger
- Vrid motsols för att skjuta kulorna mer åt vänster

Mättskalorna och siffrorna anger inte avstån-den utan har bara en hänvisningsfunktion.

7 UNDERHÅLL AV LUFTGEVÄRET:

Vården av luftgeväret kräver minimal rengöring och minimalt underhåll.

Mekaniska delar:

Pipan ska göras ren innan den sätts tillbaka, och i varje fall efter 500 avfyrningar, med en härför lämplig rengöringsstav (undvik mäsingsborstar för att på bästa sätt bibehålla räfflingen) eller genom att använda rengöringskylor, som skjuts som riktiga kylor. Tillsett en droppe olja i pipan.

Var 1000 avfyrning ska en droppe gevärolja tillsättas i tryckkammaren (**fig. W**).

De blåfärgade delarna, såsom pipan eller luftcylindern bör inoljas för att moverka rostbildning.

Alla synliga mekaniska delar, pipa, avtryckare och säkring, kan smörjas in efter användandet för att fungera utan problem vid nästa tillfälle.

Underhåll av kolven:

Kolvar av syntetiskt material kräver inget underhåll; rengör med en fuktig trasa. Kolvar av trä ska endast förvaras i rumstempererade lokaler eftersom för hög värme kan försaka att den spricker. Kolvarna av trä ska alltid rengöras med olja och en fuktig trasa.

Förvaring:

- Förvara aldrig geväret i uppspant läge, för att undvika att huvudfjäders försvagas.
- Töm alltid luftgeväret i säkerhetsriktning och respektera alltid säkerhetsföreskrifterna.
- Förvara inte geväret i fuktiga miljöer.

VARNING

- **Försök inte nedmontera luftgeväret. Vänd dig till ett auktoriserat servicecenter.**
- **Ändra inte på luftgeväret; andra användningssätt är de som finns angivna i den här bruksanvisningen, kan göra geväret farligt och försaka att garantin inte längre gäller.**
- **Varje ändring kan göra användningen av gevär farligt och försaka allvarliga skador eller död.**
- **Att skjuta med gevär utan ammunition i pipan (blindskott) kan försaka att luftgeväret skadas på ett sådant sätt att det inte går att reparera.**

8 SERVICE OCH REPARATION

Kontakta din återförsäljare för en första assistans eller den officiella Importören i ditt land.

Listan över Officiella Importörer av produkterna Stoeger Airguns finns tillgänglig på: "stoegerairguns.com".

GARANTI

Alla luftvapen från Stoeger Airguns har en 2-års fabriksgaranti som gäller från första inköpsdatum mot uppvisande av gällande inköpskvitto.

Ofrivilliga skador eller indirekta sådana försakade av en icke iakttagelse av föreskrifterna i denna manual eller icke auktoriserad nedmontering medför att garantin inte längre gäller för luftgeväret.

Garantin täcker inte:

- Missbruk eller olyckor
- Vanvård och dåligt underhåll
- Icke iakttagelse av instruktionerna i bruksanvisningen
- Normalt slitage
- Rost eller korrosion
- Stopp i pipan

Garantin täcker inte reparation av trädelar. Garantin täcker heller inte reklamationer gjorda av senare ägare av någon Stoeger-produkt.

BU HAVALI TÜFEĞİNİZİ KULLANMADAN ÖNCE BU KILAVUZDA YER ALAN BÜTÜN TALİMATLARI VE UYARILARI MUTLAKA OKUYUN.

Yeni STOEGER havalı tüfeğinizi satın aldığınız için sizi kutlar ve markamızı seçtiğiniz için size teşekkür ederiz.

UYARI

BU HAVALI TÜFEK BİR OYUNCAK DEĞİLDİR. BU HAVALI TÜFEĞİ SADECE YETİŞKİMLER KULLANABİLİR.

LÜTFEN BU KULLANIM KILAVUZUNU BAŞTAN SONA DİKKATLE OKUYUN. HAVALI TÜFEĞİNİZE HER ZAMAN GERÇEK BİR ATEŞLİ SİLAHMIŞ GİBİ YAKLAŞIN.

UYARI

BU KULLANIM KILAVUZUNDA YER ALAN GÜVENLİK TALİMATLARINI DİKKATLİ BİÇİMDE YERİNE GETİRİN. BU KILAVUZDA YAZILANLARA İLERİDE YENİDEN BAKABİLMEK İÇİN LÜTFEN BU KILAVUZU SAKLAYIN. HAVALI TÜFEĞİNİZİ BU KULLANIM KILAVUZU OLMADAN LÜTFEN SATMAYIN.

BU HAVALI TÜFEĞİN SAHİBİ VE KULLANICISI, BU HAVALI TÜFEĞE SAHİP OLUNMASI VE KULLANILMASINA İLİŞKİN BÜTÜN YEREL YASALARI BİLMEK VE BU YASALARA UYMAK ZORUNDADIR.

İÇİNDEKİLER

1	Havalı tüfek parçaları	101
2	Güvenli kullanım.....	102
3	Tetiğin ayarlanması	102
4	Kurma	102
5	Doldurma	102
6	Atış yapma: Nişan alma ve ateş etme	102
7	Havalı silahın bakımı.....	103
8	Servis ve Onarımlar	103

Bu kullanma kılavuzunda verilen bilgiler önceden haber verilmeksizin değiştirilebilir.



RX20

**DYNAMIC
SPORT
S3 SUPPRESSOR**

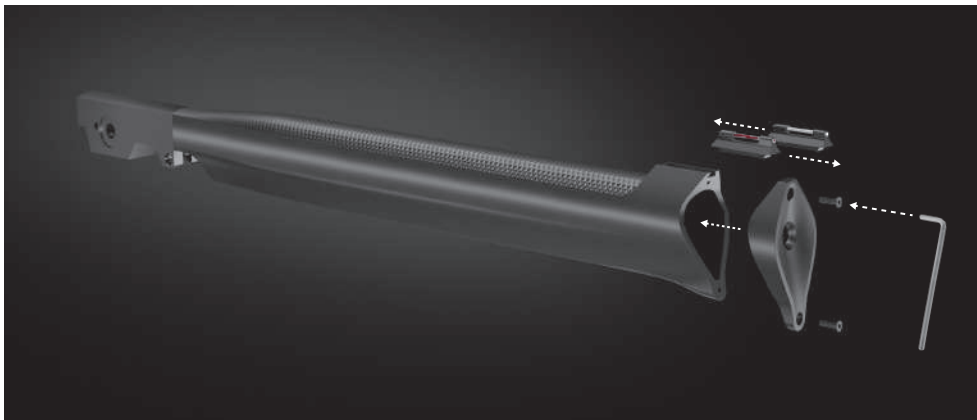

RX20

**SPORT
S3 SUPPRESSOR**

HAVALI TÜFEK İLE İLGİLİ GÜVENLİK KURALLARI

1. ATEŞ EDİLMESİ TEHLİKELİ OLABİLECEK HİÇBİR NESNEYE SİLAHI DOĞRULTMAYIN.

Vücudunuzun hiçbir yerine ya da başka bir insana, ateşli bir silahın namlusunu hiçbir zaman doğrultmayın. Bu nokta özellikle silahı doldururken ve boşaltırken önemlidir. Bir hedefe ateş ediyorsanız o hedefin arkasında neyin yer aldığını bilmeniz gerekir.

Hedefinizi ıskalarsanız ya da attığınız pellet hedef nesnenin içine girerse, atışınızın neden olabileceği istenmeyen yaralanmalar ya da zararlar sizin sorumluluğunuzdadır. Söz konusu istenmeyen yaralanmalar ve zararlardan kaçınma sorumluluğu size aittir.



2. HAVALI TÜFEK KALICI YARALANMALARLA HATTA ÖLÜME NEDEN OLABİLİR. HAVALI TÜFEĞİNİZ HER ZAMAN GERÇEK BİR SİLAHMIŞ VE DOLUYMUŞ GİBİ HAREKET EDİN.

Hiçbir zaman bir havali silahın boş olduğunu farz etmeyin. **Bir havali silahın dolu olmadığından emin olmanın tek kesin yolu pellet yatağının açılarak yatağın içinde bir pellet olup olmadığının gözle kontrol edilmesidir.**

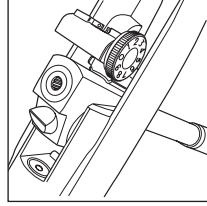

3. HAVALI TÜFEĞİNİZİ ÇOCUKLARIN ULAŞAMAYACAĞI BİR YERDE MUHAFAZA EDİN.

Bir havali silah taşımak için yasaların izin verdiği yaşın altında kalan gençlerin ya da izni olmayan kimselerin havali silahınıza erişiminin engellenmesi sizin sorumluluğunuzdadır.

Çocukların istenmeyen kazalara karışma riskini azaltmak istiyorsanız, havali silahınızı boşaltarak kilitli bir yerde muhafaza edin ve pelletleri de havali silahtan ayrı ve yine kilitli bir yere saklayın.

Lütfen unutmayın: Telli kilitler, tetik kilitleri gibi kazalara engel olmak için yapılmış ürünleri kullanıyor olmanız, havali silahınızı kullanmaya ya da ele geçirmeye kararlı birini engelleyemeyebilir. Bu nedenle izni olmayan çocukların ya da yetişkinlerin silahı bilinçli olarak ele geçirme olasılıklarını azaltmak için çelikten imal edilmiş silah kasalarının kullanılması daha güvenli bir seçenektir.

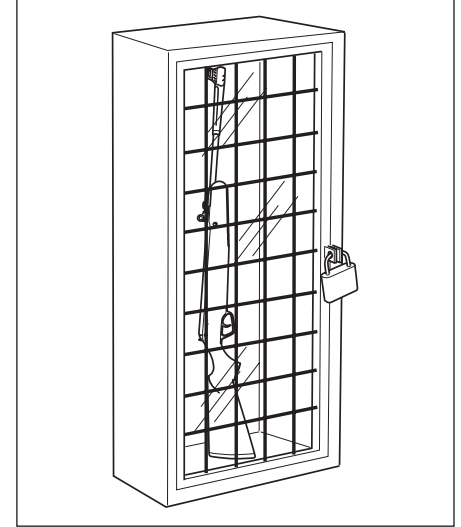

4. HİÇBİR ZAMAN SUYA YA DA SERT BİR ZEMİNE ATEŞ ETMEYİN.

Su yüzeyine, kayalara ya da başka sert yüzeylere ateş edilmesi pelletin sekmesi ya da parçalanması olasılığını artırır. Böyle bir durumda seken ya da parçalanan pellet yüzünden istemediğiniz ya da çevrede yer alan başka bir hedefi vurabilirsiniz.



5. KULLANMAKTA OLDUĞUNUZ HAVALI TÜFEĞİN GÜVENLİK MEKANİZMALARINI BİLDİĞİNİZDEN EMİN OLUN, AMA UNUTMAYIN Kİ BU MEKANİZMALAR HAVALI TÜFEKLE İLGİLİ GÜVENLİ KULLANIM KURALLARININ YERİNİ TUTAMAZ.

Ateş etmeye hazır olana kadar havalı tüfeğinizi "emniyet açık" konumunda tutun ama kazaları önlemek için hiçbir zaman yalnızca bir emniyet aygıtına güvenmeyin. Elinizdeki havalı silahın güvenlik düzeneklerini bildiğinizden ve bu düzenekleri kullanıyor, olduğunuzdan emin olmanız çok önemlidir. Ama kazaların önüne geçebilmenin en iyi yolu bu kullanma kılavuzunda anlatılan güvenlik ve güvenli kullanım kurallarına uyanmanızdır.

Havali silahların düzgün kullanımları konusunda kendinizi daha çok geliştirmek amacıyla havalı silah kullanımı ve güvenlik prosedürleri konusunda uzman bir kimse tarafından verilen bir havalı silah Güvenlik Kursuna gitmenizi öneriyoruz.

6. HAVALI TÜFEĞİNİZİN BAKIMINI UYGUN BİÇİMDE GERÇEKLEŞTİRİN.

Havali silahın işleyen parçalarında tozun, pisliğin vs. toplanması için havalı silahınızı uygun koşullarda muhafaza edin ve taşıyın. Kullanma kılavuzunda yer alan talimatlara uygun biçimde, havalı silahınızı her kullanımdan sonra temizleyerek yağlayın. Bu sayede paslanmanın, namluya gelebilecek zararın ya da pislik birikiminin önüne geçebilirsiniz. Havalı silahınızı doldurmadan önce her zaman namlunun temiz olduğundan ve herhangi bir tıkanma olmadığından emin olun. **Tıkanmış bir havalı silah ile ateş etmek basıncın tehlikeli bir biçimde birikimine yol açarak sizin ya da çevrenizdekilerin yaralanmasına neden olabilir.** Ateş ederken her hangi bir alışılmadık ses duyarsanız, ateş etmeyi derhal kesin ve havalı silahın emniyetini açarak silahı boşaltın. Pellet yatağının ve namlunun boş olduğundan, her hangi bir tıkanmanın söz konusu olmadığından emin olun.

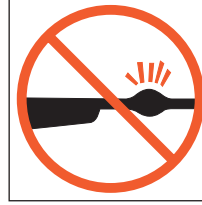

7. UYGUN PELLETTİ KULLANIN.

Kullandığınız her pelletin havalı tüfek için uygun kalibre olduğundan emin olun. Havalı tüfeğin kalibresi namlunun üzerinde açık biçimde belirtilmiştir. Düşük kalite pelletlerin kullanılması isabeti etkileyebilir ya da namlunun içinde pelletlerin birikmesine neden olarak namluyu tıkayabilir.

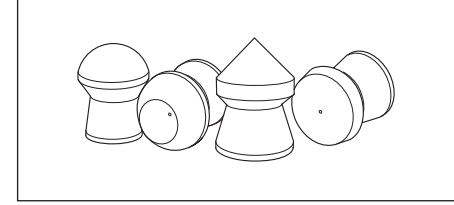

8. ATIŞ YAPARKEN HER ZAMAN KORUYUCU GÖZLÜK KULLANIN.

Bir pellet ya da pellet parçaları arkaya doğru fırlayabilir ya da sekererek göze çarpabilir. Böyle bir durum ağır yaralanmalara yol açarken olası bir görme kaybına da neden olabilir. Bir hava silahıyla ateş edilirken, atıcı ve yanındakiler her zaman darbeye dayanıklı atış gözlükleri takmalıdır.



9. HİÇBİR ZAMAN DOLU BİR HAVALI SİLAHLA BİR AĞACA, ÇİTE YA DA ENGELE TIRMANMAYIN.

Bir ağaca tırmanacak ya da ağaçtan inecek, bir çite tırmanacak ya da bir çukurun ya da engelin üzerinden atlayacak olduğunuz zaman silahı açarak boşaltın. Kendinize ya da başka bir insana doğru bir hava silahını asla çekmeyin ya da itmeyin.



10. HAVALI TÜFEK KULLANIRKEN ALKOLLÜ İÇECEKLER VE MUHAKEME YETENEĞİNİ YA DA REFLEKSLERİ ENGELLEYEN İLAÇLAR, KİMYASAL MADDELER KULLANMAYIN.

Ateş etmeden önce veya ateş ederken içki içmeyin. Muhakeme yeteneğine ya da motor reflekslerine engel olabilecek ilaçlar, kimyasal maddeler kullanırsanız bu ilaçların etkisindeyken havalı silahınızı kullanmayın.



11. HİÇBİR ZAMAN DOLU BİR SİLAH TAŞIMAYIN.

Havalı tüfeği bir araca koymadan önce mutlaka silahı boşaltın. Avcılar ve atıcılar havalı silahlarını sadece gidecekleri yere vardıklarında doldurmalıdır.



12. HAVALI TÜFEĞİNİZİ PELLET YATAĞINDA PELLET OLMADAN HİÇBİR ZAMAN ATEŞLEMEYİN.

Aksi takdirde havalı tüfeğinize kalıcı bir hasar verebilirsiniz.

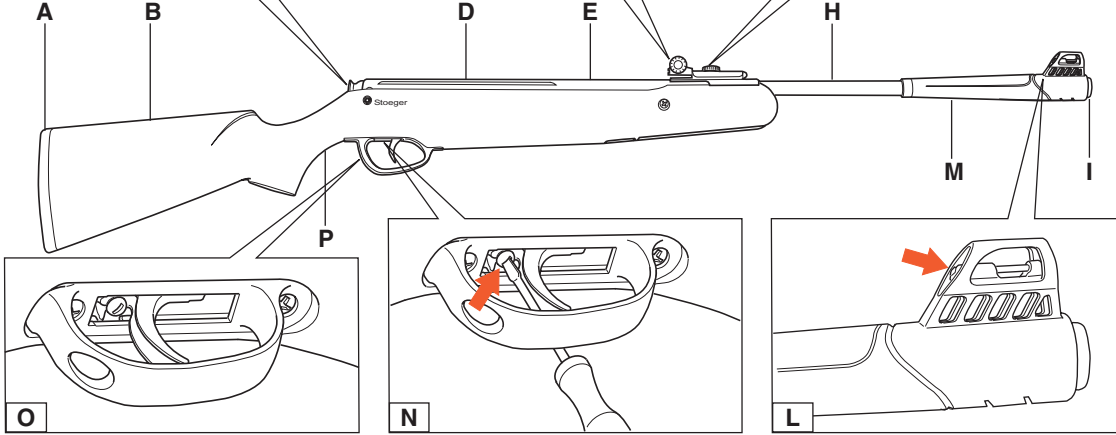
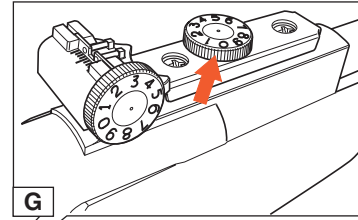
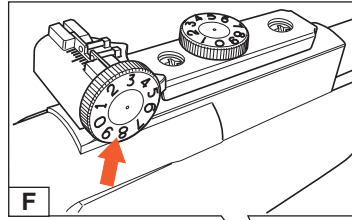
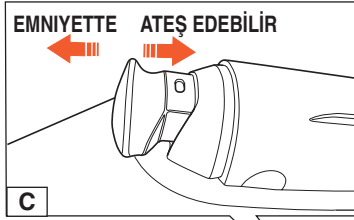

1 HAVALI TÜFEĞİN PARÇALARI

- A Dipçik Taban Padi
- B Kundak
- C Emniyet
- D Dürbün ayaklığı için ray

- E Kompresyon silindiri
- F Yatay ayar vidası
- G Dikey ayar vidası
- H Namlu
- I Namlu ağız

- L Fiber optikli arpacık
- M Namlu Ucu
- N Tetik ayar vidası
- O Tetik korkuluğu (köprüsü)
- P Tabanca kabze

2 GÜVENLİ KULLANIM

Havali tüfeğiniz, siz silahınızı kurarken otomatik olarak devreye giren otomatik bir emniyet sistemine sahiptir. Emniyet sürgüsü kompresyon tüpünün ucunda yer alır **(şekil C)**:

- Gerideyken = Emniyette (Safe)
Emniyet düğmesi bütünüyle geriye çekili - beyaz nokta görülebilir - emniyet devrede “AÇIK” veya silah “Emniyet” konumunda.
- İlerideyken = Ateş edilebilir (Fire)
Emniyet düğmesini bütünüyle ileriye alın - beyaz nokta görülemez - emniyet devreden çıkarak “KAPALI” hale gelir ve silah şimdi “Ateş” edebilir konumdadır.

3 TETİĞİN AYARLANMASI

Havali tüfeğin tetik ağırlığı (çekişi) fabrikada ayarlanmıştır ve birçok atıcı bu tetik ağırlığını değiştirmeye gereksinim duymayacaktır. Havali tüfeğinizin iki aşamalı tetiğinde ikinci aşama tetik çekme ayarı için kullanılan bir ayar vidası yer alır **(şekil N)**.

Bu özelliği X10, X20, X20 Suppressor, Atac, Atac Suppressor ve X50 modellerini kullanan deneyimli atıcılar kullanabilir.

- İkinci aşamadaki tetik çekme mesafesini azaltmak için, vidayı saat yönünde çevirin.
- İkinci aşamadaki tetik çekme mesafesini artırmak için, vidayı saat yönünün tersine doğru çevirin.

4 KURMA

Parmağınız tetikte değilken havali tüfeğinizi güvenli bir yöne doğrultun **(şekil Q)**.

Bir elinizle tabanca kabzesinden kundağı kavrayın. Tüfeği sıkıca tutarken, kilittli pozisyonu bozmak için namluya hafifçe vurun **(şekil R)**.

Arpacık arkasındaki namlu kısmını kavrayın ve duruncaya kadar aşağıya doğru çekin. **Basınç bırakıldığında tetik düzeneği kilitinden gelen bir tık sesi duyacaksınız.** Güçlü bir direnç gösteren namluyu tık sesini duyana kadar bırakmamalı ve kontrol etmelisiniz.

Elinizi ya da parmaklarınızı dayanak (menteşe) bölgesine kısıtırmamaya dikkat edin **(şekil S)**.

5 DOLDURMA

Pellet çıkışına bakarak kullanacağınız pelletin havali silahınızın kalibresine uyup uymadığını kontrol edin. Uyduğundan emin olduktan sonra pelleti namlunun arkasına, kenarları namlunun arka ucuyla aynı düzeye ve hizaya gelinceye kadar ittirin **(şekil T)**.

Namluyu geri eski kilittli konumuna getirin. Elinizi ya da parmaklarınızı dayanak (menteşe) bölgesine kısıtırmamaya tekrar dikkat edin **(şekil U)**.

6 ATIŞ YAPMA: NİŞAN ALMA VE ATEŞ ETME

Hedefin üzerine gelene kadar parmağınızı tetik korkuluğundan (köprüsünden) uzak tutun. Hedefin üzerine gelince emniyet düğmesini bütünüyle ileri ittirin, tetiği çekin. Emniyet her zaman yeniden “Açık” veya “Emniyette” konumuna emniyet düğmesi bütünüyle arkaya doğru çekilirse getirilebilir (emniyetteyken beyaz nokta yeniden görülür hale gelecektir).

A) Yanlış **(şekil V)**

B) Doğru **(şekil Z)**

Havali tüfeğinizin dikey (yukarı-aşağı) (1) yatay (sola-sağa) (2) bakımından ayarlanabilen gez özelliğine sahiptir.

Yükseklik ayarları yükseltme düğmesinde işaretlidir ve yükseklik ayar vidası 1 çevrilerle değiştirilebilir.

- Havali tüfeğinizin daha aşağıya atış yapması için saat yönünde çevirin.
- Hava tüfeğinizin daha yükseğe atış yapması için saat yönünün tersine çevirin.

Sol veya Sağ yatay ayarları sürgü skalasında işaretlidir ve yatay ayar vidası 2 çevrilerle değiştirilebilir:

- Pelletin daha sağa gitmesi için saat yönünde çevirin.
- Pelletin daha sola gitmesi için saat yönünün tersine çevirin.

Skala ve sayılar sadece referans değeri taşıyor ve hedefe ilişkin kesin bir uzaklığı temsil etmezler.

7 HAVALI TÜFEĞİN BAKIMI

Havalı tüfeğiniz çok az temizlik ve bakım ister.

Mekanik parçalar:

Silahınızı uzun süre kullanmayacaksanız ya da en azından her 500 atıştan sonra, silahınızın namlusunu bir temizleme çubuğu (harbi) ile temizleyin (ancak yivin bozulmaması için pirinç fırça kullanmayın), veya temizleme amaçlı pelletleri gerçek bir pellet gibi ateş ederek kullanın. Namlunun arka tarafına bir damla silah yağı da damlatabilirsiniz.

Her 1000 atışta bir kere kompresyon yatağına bir damla silah yağı damlatın (**şekil W**).

Namlu ve kompresyon silindiri gibi menevişli parçalar paslanmaya karşı korunmalıdır. Hafifçe yağlanmış bir ped aracılığıyla bu bölümlerin pasa karşı korunmasını sağlayın.

Görünen bütün mekanik parçalar, kuyruk, tetik ve emniyet gereksinim duyuldukları hafifçe yağlanarak bu parçaların düzgün çalışmaya devam etmeleri sağlanabilir.

Kundak bakımı:

Sentetik kundaklar silinerek temizlenip yumuşak bir bezle ya da havluyla kurulanma haricinde her hangi bir bakıma gerek duymaz. Tahta kundaklar sadece oda sıcaklığında saklanmalıdır yoksa aşırı sıcaklık yüzünden çatlayabilirler. Tahta bir kundak yağ ve yumuşak bir bez aracılığıyla cilalanabilir.

Saklama:

- Tüfeği horozu kalkmış bir pozisyonda bırakmayın yoksa horoz mafsal yayı (ateşleme ana yayı) zayıflayacaktır.
- Havalı tüfeğinizin horozunu silahı güvenli bir yöne ateşleyerek indirin ve bütün güvenlik kurallarına her zaman mutlaka ve tam olarak uyun.
- Tüfeği rutubetli bir ortamda bırakmayın.

UYARI

- Havalı tüfeğinizi parçalara ayırmaya çalışmayın. Havalı tüfeğinizi yetkili bir servis istasyonuna götürün ya da yola layın.
- Havalı tüfeğinizi modifiye etmeyin. Havalı tüfeğinizi bu kılavuzda belirtilenden başka bir biçimde kullanmak silahınızı sadece tehlikeli hale getirmez aynı zamanda garanti kapsamından da çıkarır.
- Havalı tüfeğinizin üzerinde gerçekleştirceğiniz her hangi bir modifikasyon silahı kullanmayı tehlikeli hale getirerek ciddi yaralanmalara ya da ölüme neden olabilir.
- Namluda pellet olmadan havalı tüfeğinizi ile atış yapmayın (boşa atış) aksi takdirde havalı tüfeğinizde kalıcı bir hasar ortaya çıkabilir.

8 SERVİS VE TAMİR

İlk elde yardım için havalı tüfeğinizi satın aldığınız satıcınıza ya da ülkenizdeki resmi dağıtıcısına başvurun.

Stoeger Havalı Tüfek ürünlerinin Resmi Dağıtıcılarının listesine şu adresten ulaşabilirsiniz: "stoegerairguns.com".

GARANTİ

ÜRÜNLERİMİZ FATURA TARİHİNDEN İTİBAREN 2 YIL GARANTİLİ DİR.

Bu havalı tüfeğin yetkisiz kişilerce parçalara ayrılması, kullanma kılavuzunda yer alan talimatlara aykırı biçimde kullanılması veya bu yolla her hangi bir biçimde zarar görmesi ürünü garanti kapsamından çıkarır.

Garantinin geçerli olmadığı durumlar:

- Yanlış kullanım ya da kazalar.
- Ürünün bakımının yapılmaması ya da özensiz kullanılması.
- Kullanım kılavuzunda belirtilen talimatlara uyulmaması.
- Ürünün normal süreç içindeki yıpranması.
- Aşınma, paslanma, çürüme ya da küflenme
- Namluda tıkanma.

Ürünün ahşap parçaları garanti kapsamındaki tamirler çerçevesinde değerlendirilmez. Bu garanti buna müteakip herhangi bir Stoeger ürünü kullanıcı tarafından yapılan talepleri kapsamaz.

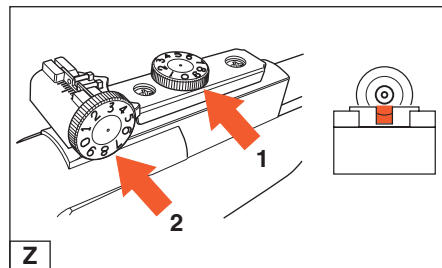
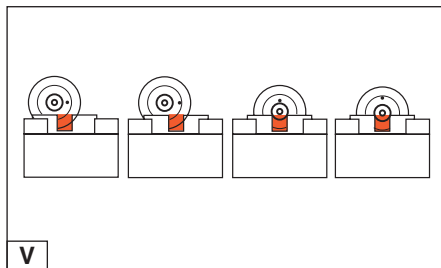
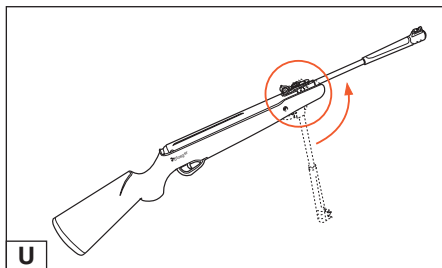
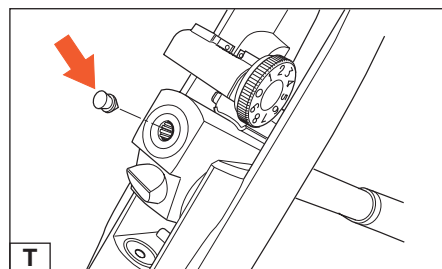
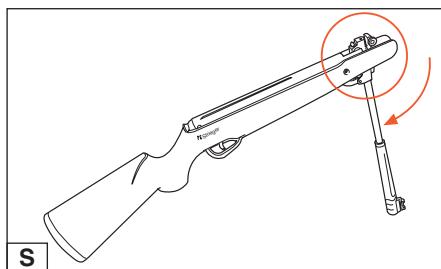
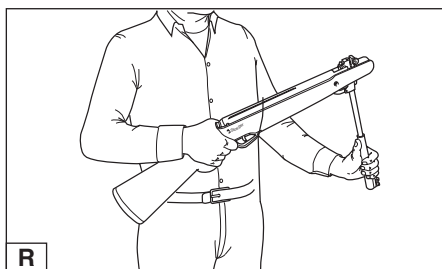
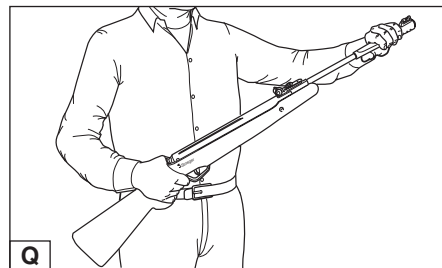
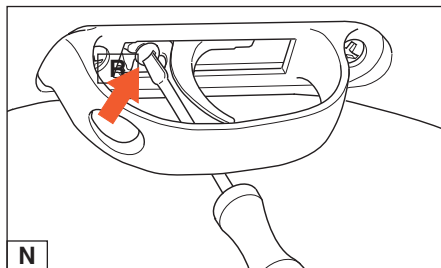
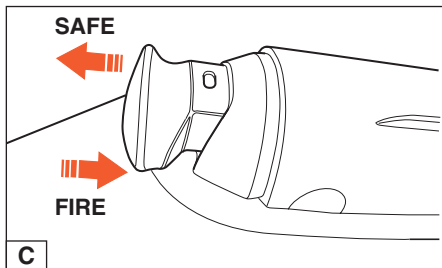

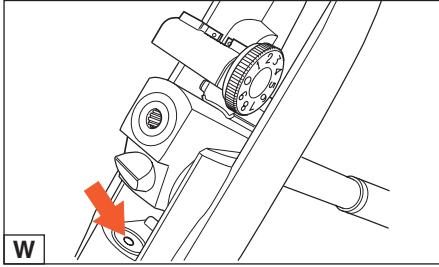





X3



X3 TAC



X5



X10



X20



X20 S/S2



ATAC - ATAC S/S2



X50



A30/A30 S2



RX5



RX20 S3/SPORT



RX20 DYNAMIC



Stoeger Airguns
is a Beretta Group brand

 **Stoeger** AIRGUNS

www.stoegerairguns.com